

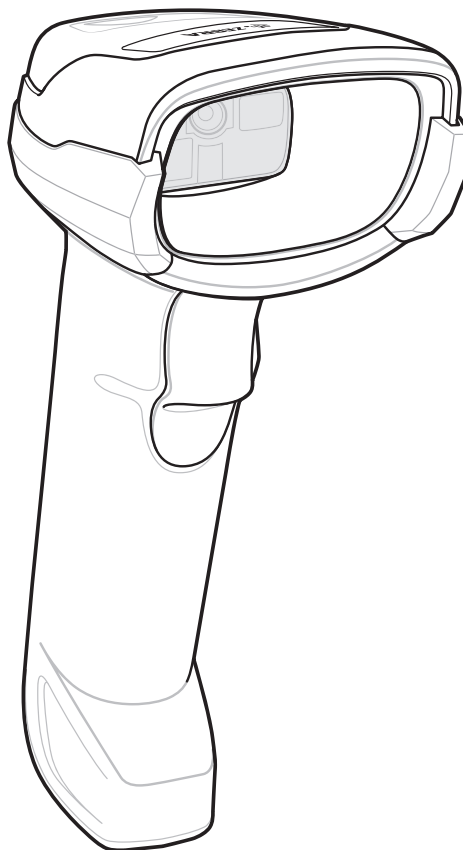

DS2278



條碼掃描器

快速入門指南



未經 Zebra 書面同意，不得以任何形式或任何電子或機械方式，重製或使用本出版物之任何部分。其中包括電子或機械方式，例如影印、錄製或資訊儲存與擷取系統。本手冊內容如有變更，恕不另行通知。

軟體完全以「現況」提供。所有軟體，包括韌體在內，均基於授權而提供予使用者。Zebra 賦予使用者不可轉讓且非獨佔性的授權，使用者能夠使用依此交付的各軟體或韌體程式 (授權程式)。除以下另有說明者外，未經 Zebra 事前書面同意，使用者不得讓渡、轉授權，或以其他方式轉移此等授權。使用者無權複製全部或部分授權程式，但著作權法允許的情況不在此限。使用者未經 Zebra 書面同意，不得將授權程式之任何形式或部分予以修改、合併或整合至其它程式；不得從授權程式建立衍生產品；或不得於網路中使用授權程式。使用者同意保留依此交付之授權程式上的 Zebra 著作權聲明，並於所有製作之全部或部分授權副本上包含該聲明。使用者同意不得針對獲交付之任何授權程式或其任何部分，進行解編、反向組譯、解碼或還原工程。

Zebra 保留變更軟體或產品以提升其可靠性、功能和設計的權利。

因應用或使用本文所述之任何產品、電路或應用程式所引起或與之相關的任何產品責任，Zebra 概不負責。

Zebra Technologies Corporation 之任何智慧財產權均未以明示、默示、禁止反悔或其他方式授予任何授權。只有 Zebra 產品內含之設備、電路和子系統包含默示授權。

保固

如需完整的 Zebra 硬體產品保固聲明，請造訪：zebra.com/warranty。

For Australia Only

For Australia Only. This warranty is given by Zebra Technologies Asia Pacific Pte. Ltd., 71 Robinson Road, #05-02/03, Singapore 068895, Singapore. Our goods come with guarantees that cannot be excluded under the Australia Consumer Law. You are entitled to a replacement or refund for a major failure and compensation for any other reasonably foreseeable loss or damage. You are also entitled to have the goods repaired or replaced if the goods fail to be of acceptable quality and the failure does not amount to a major failure.

Zebra Technologies Corporation Australia's limited warranty above is in addition to any rights and remedies you may have under the Australian Consumer Law. If you have any queries, please call Zebra Technologies Corporation at +65 6858 0722. You may also visit our website: zebra.com for the most updated warranty terms.

維修資訊

如果您在使用此設備時有任何問題，請與所在場所的技術或系統支援人員聯絡。如果此設備有任何問題，這些人會與 Zebra 全球客戶支援中心聯絡：zebra.com/support。

如需本指南的最新版本，請造訪：zebra.com/support。

掃描器功能

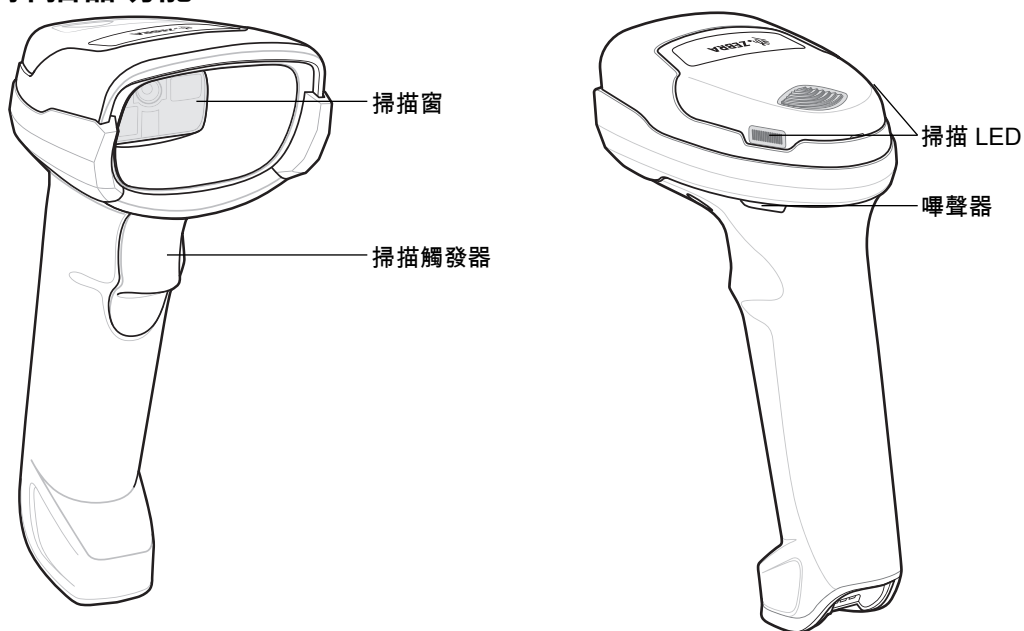

連接通訊座纜線

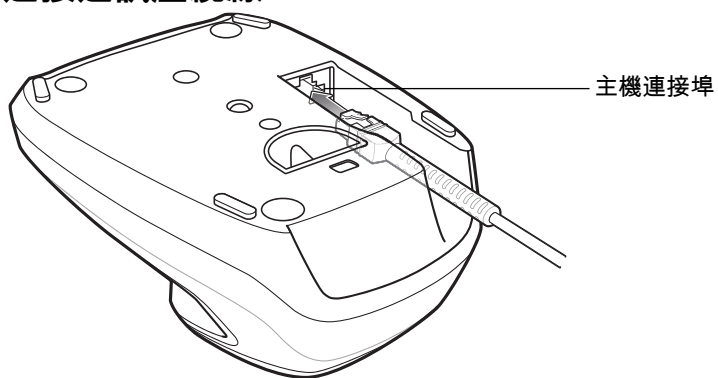

在通訊座中插入掃描器

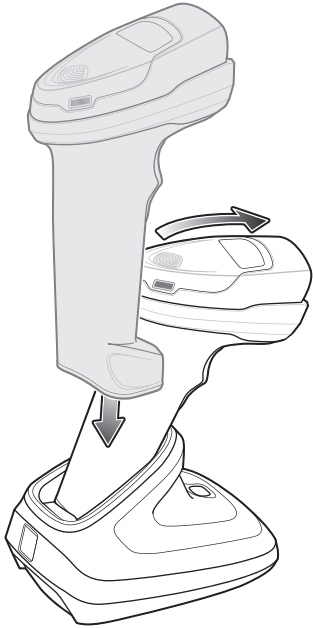

取出電池

✓ **附註** 建議在電池使用之前，先完全充電。

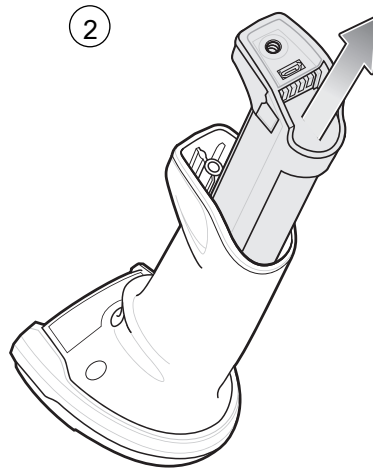
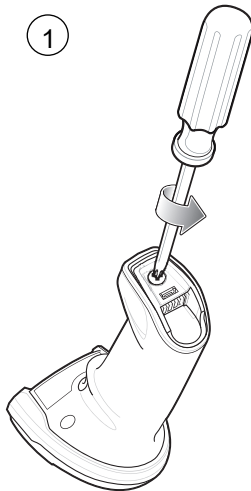

插入電池

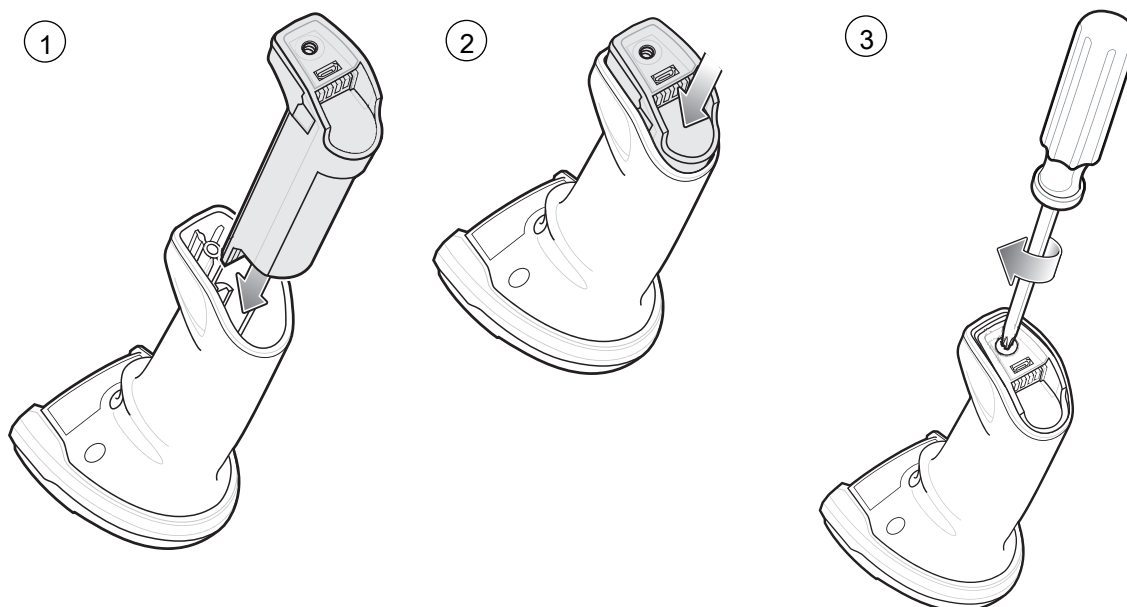

連接 Micro USB 纜線

✓ **附註** Micro USB 纜線可以用來為數位掃描器充電。

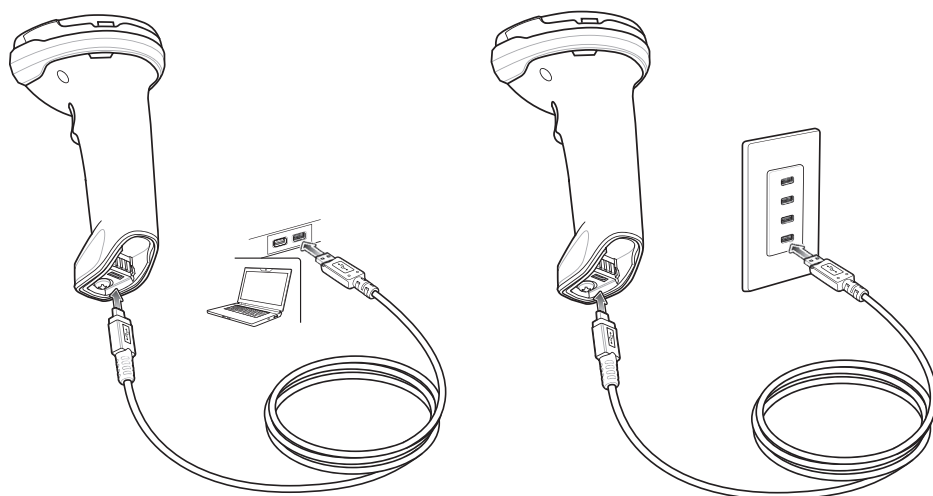

Micro USB HID 轉換

當您使用 Micro USB 纜線而非投影式通訊座為掃描器充電時，掃描器會以 USB 充電，並列舉為 CDC 裝置。如果主機沒有 CDC 驅動程式，則連接掃描器到主機到開始充電期間會發生延遲狀況。若要排除延遲狀況，請掃描 HID 裝置轉換條碼，將掃描器列舉為 HID 裝置。這將會讓掃描器較快開始充電。



HID 裝置轉換

連接主機介面

✓ **附註** 纜線可能因配置而異。

USB

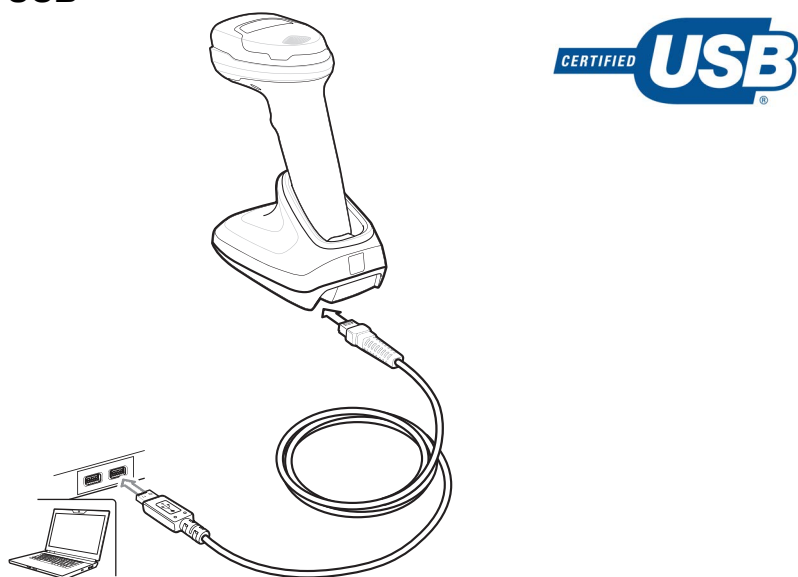

掃描下方其中一個條碼。介面纜線會自動偵測主機介面類型並使用預設設定。如果預設值 (*) 不符合您的需求，請掃描下方的另一個主機條碼。

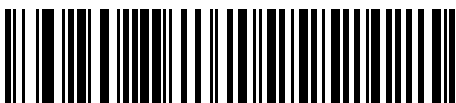

*USB 鍵盤 (HID)



IBM 手持式 USB



OPOS
(以 IBM 手持裝置執行完全停用)



Symbol Native API (SNAPI) (含成像)

RS-232

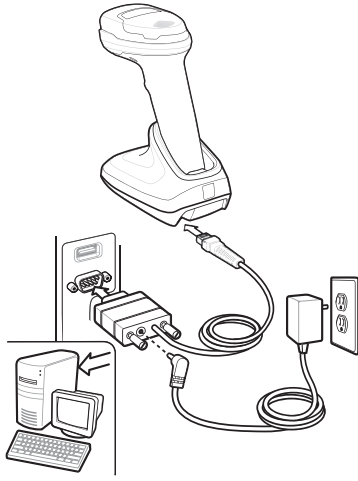

掃描下方其中一個條碼。介面纜線會自動偵測主機介面類型並使用預設設定。如果預設值 (*) 不符合您的需求，請掃描下方的另一個主機條碼。

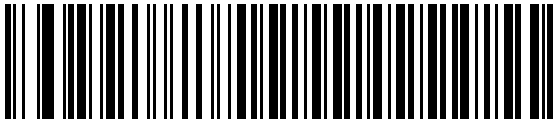

* 標準 RS-232

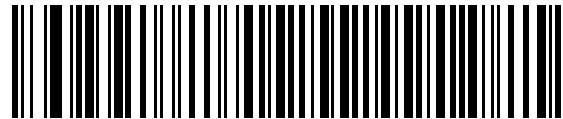

ICL RS-232

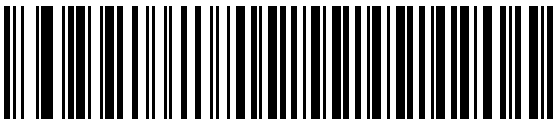

Wincor-Nixdorf RS-232 模式 A

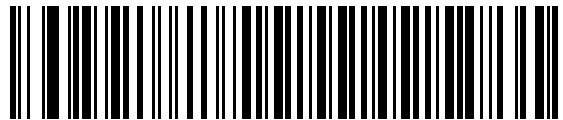

Wincor-Nixdorf RS-232 模式 B



OPOS/JPOS



Fujitsu RS-232

鍵盤並聯

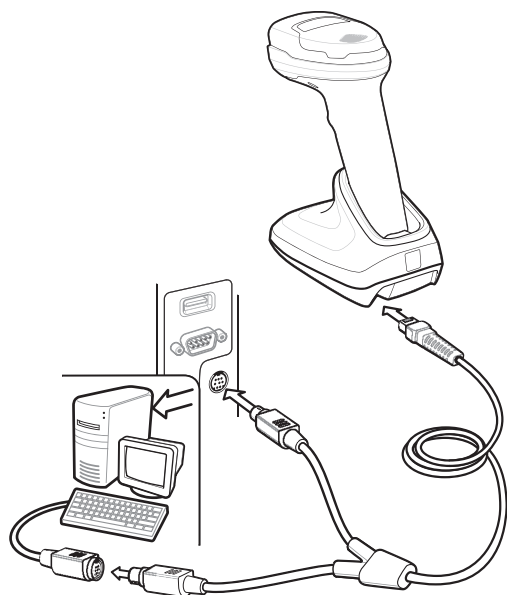

掃描下方條碼。「自動主機偵測纜線」功能會自動偵測主機介面類型並使用預設設定。如果預設值 (*) 不符合您的需求，請掃描下方的 **IBM PC/AT 及 IBM PC 相容項目** 條碼。

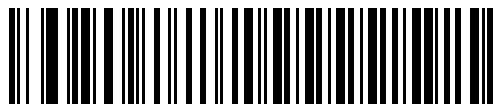

IBM PC/AT 及 IBM PC 相容項目



*IBM AT 筆記型電腦

IBM 46XX

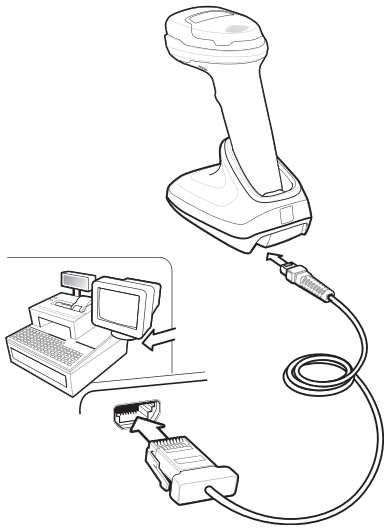

掃描下方其中一個條碼。「自動主機偵測纜線」功能會自動偵測主機介面類型，但沒有預設設定。掃描下方其中一個條碼以選擇適當的連接埠。

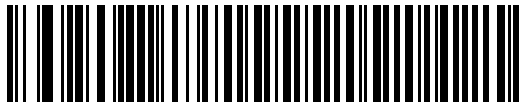

手持式掃描器模擬 (連接埠 9B)

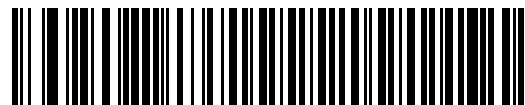

非 IBM 掃描器模擬 (連接埠 5B)

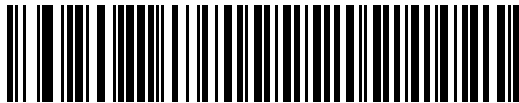

桌面掃描器模擬 (連接埠 17)

實用的條碼

設定預設值



還原原廠預設值

新增 TAB 鍵

若要在掃描資料後新增一個 Tab 鍵，請掃描下方的條碼。



Tab 鍵

新增 Enter 鍵

若要在掃描資料後新增一個 Enter 鍵，請掃描下方的條碼。

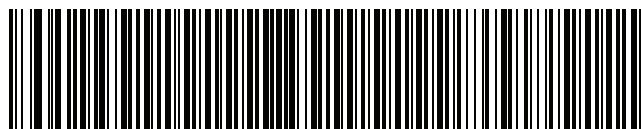

新增 Enter 鍵 (換行字元)

USB 大寫鎖定覆寫

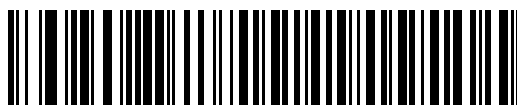

USB - 覆寫大寫鎖定覆寫
(啟用)



*USB - 不覆寫大寫鎖定鍵
(停用)

配對

若要直接與您的電腦、平板電腦或手機配對，請掃描下方的 HID Bluetooth Classic。然後您必須從您的裝置尋找並連線至掃描器。

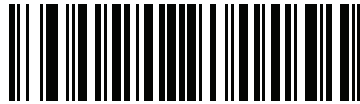

HID Bluetooth Classic

為了在 Windows 與 Android™ 裝置獲得最佳的體驗，請下載以下所列的應用程式/公用程式：

- Windows：前往 zebra.com/support；搜尋「Scan-To-Connect」；選取「Scan-To-Connect」連結；選取「Scan-To-Connect for Windows Download and Support」連結。
- Android：前往位於 play.google.com/store 的 Google Play 商店並下載 Zebra Scan-To-Connect (STC) 公用程式。

使用者指示 (預設)

掃描器

表 1 掃描器嗶聲指示

指示	嗶聲器序列
開機	低/中/高音嗶聲
條碼已解碼	中音嗶聲
偵測到傳輸錯誤；已忽略資料	4 聲拉長低音嗶聲
成功設定參數	高/低/高/低音嗶聲
已執行正確的程式設計順序	高/低音嗶聲
不正確的程式設計順序，或已掃描取消條碼	長低/長高音嗶聲
電池電量偏低指示 (在放開觸發器時)	4 聲短促高音嗶聲

表 2 掃描器 LED 指示

指示	LED 指示燈
手持式掃描	
數位掃描器已開啟且可以開始掃描，或掃描器未通電	未亮燈
成功解碼條碼	閃爍綠燈
傳輸錯誤	紅燈
免持式 (投影式) 掃描	

表 2 掃描器 LED 指示 (續)

指示	LED 指示燈
掃描器未通電	未亮燈
連接座上的掃描器底座	單次閃爍綠燈
數位掃描器可以開始掃描	綠燈
成功解碼條碼	暫時熄滅
傳輸錯誤	紅燈
使用 Micro USB 連線充電	
數位掃描器正在充電	綠燈閃爍 (快速連續)
數位掃描器已完全充電	綠色 (持續亮起)
初始連線	單次閃爍綠燈
充電錯誤	紅色 (持續亮起)

通訊座

表 3 通訊座 LED 指示

指示	LED 指示燈
標準用途	
開機	綠色 (持續亮起)
無線電指示	
已建立藍牙連線	綠色 (關閉, 然後亮起)
電池指示	
充電中	琥珀色閃爍
已完全充電	綠色 (持續亮起)
充電錯誤	琥珀色快速閃爍

123Scan

123Scan 是一個簡單易用的電腦軟體工具，可讓您透過條碼或 USB 纜線迅速輕鬆地自訂設定。如需詳細資訊，請造訪：zebra.com/123Scan。

公用程式功能

- 裝置組態
- 電子程式設計 (USB 纜線)
- 程式設計條碼
- 資料檢視 – 掃描記錄 (顯示掃描的條碼資料)
- 存取資產追蹤資訊
- 升級韌體與檢視版本說明
- 遠端管理 (SMS 封包產生)。

故障排除

表 4 疑難排解時可能的解決方案

問題	可能的解決方法
數位掃描器未運作	
掃描器未通電	檢查系統電源；確認電池已充電
數位掃描器已停用	確認使用正確的主機介面纜線
數位掃描器正在解讀條碼，但資料並未傳輸至主機	
主機介面並未正確設定	掃描正確的主機參數條碼
介面纜線鬆脫	確認穩固連接所有纜線
無效的 ADF 規則	程式設定正確的 ADF 規則
數位掃描器未與通訊座配對	掃描通訊座配對條碼
數位掃描器未解讀條碼	
數位掃描器未設定條碼類型	確認掃描器已設定為正在掃描之條碼的讀取類型
無法辨讀條碼	確認條碼並未損毀；嘗試掃描相同條碼類型的測試條碼
掃描器與條碼之間的距離不正確	使掃描器靠近或遠離條碼
主機未正確顯示掃描的資料	
主機介面並未正確設定	掃描正確的主機參數條碼
地區未正確設定	選取適當的國家/地區和語言編碼架構

建議使用指南 - 身體最佳姿勢

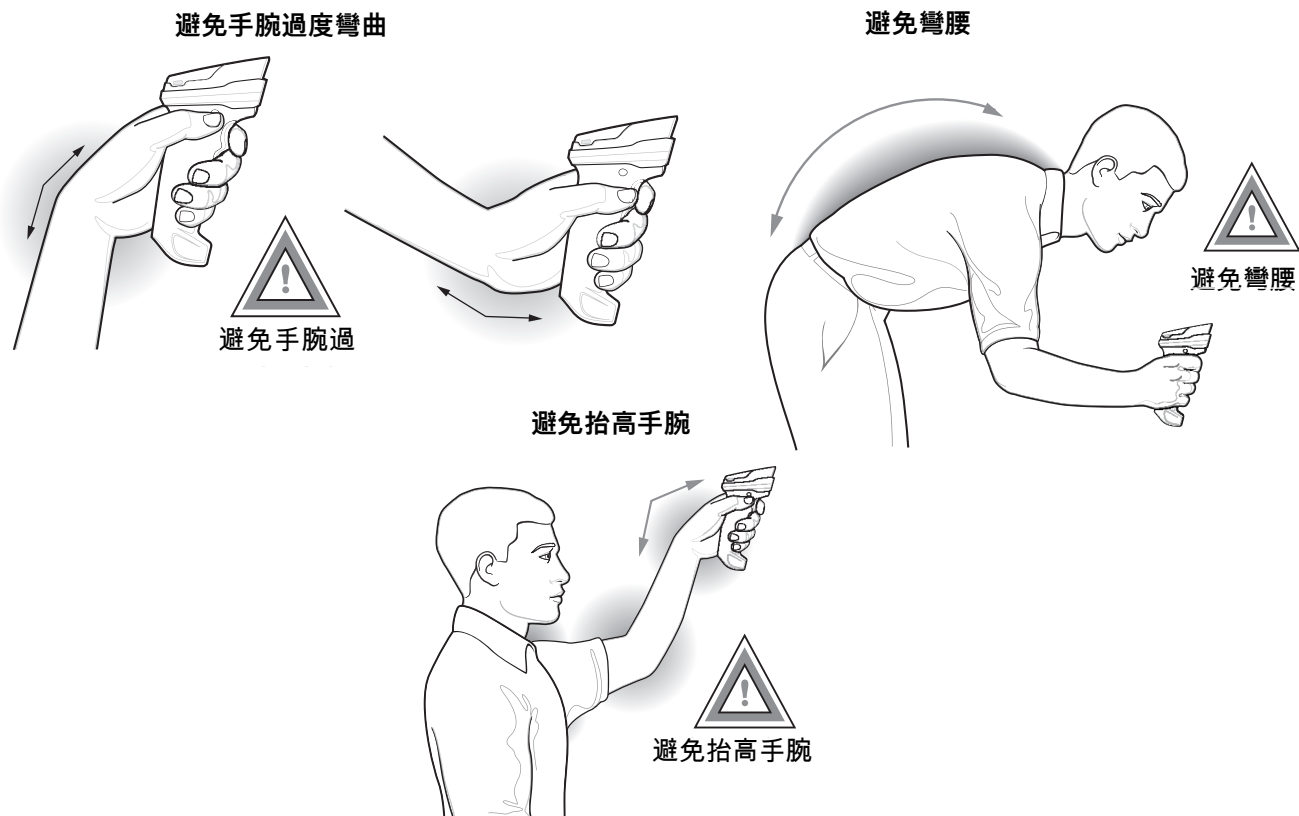

健康與安全建議



人體工學建議

注意：為避免發生人體工學傷害，或將其潛在風險降至最低，請遵循下列建議。請徵詢您當地的健康與安全經理，確認您遵守公司的安全計畫，以避免工作傷害。

- 減少或避免重複動作
- 保持自然的姿勢
- 減少或避免過度施力
- 將常用物品放在隨手可得之處
- 以正確高度執行工作
- 減少或避免震動
- 減少或避免直接施壓
- 提供可調式的工作區
- 提供足夠的空間
- 提供舒適的工作環境
- 改善工作流程。

法規資訊

本裝置通過 Zebra Technologies Corporation 的認證。

本指南適用於型號 DS2278。

所有 Zebra 的裝置在設計上都符合其銷售地區的規定和規章，並依規定標示。

您可以在下列網站取得當地語言的翻譯：www.zebra.com/support。

未經 Zebra 明確核准即對 Zebra 設備進行任何變更或修改的使用者，可能失去操作本設備的權利。



注意 請僅使用 Zebra 核准並經 UL 認證的配件、電池組與電池充電器。

行動資料終端或電池潮濕時，請勿充電。連接外接電源時，所有元件都必須保持乾燥。
公告最高作業溫度：50°C

藍牙® 無線技術

此為經過核准的藍牙® 產品。如需詳細資料或欲檢視「最終產品清單」，請造訪 bluetooth.org/tpg/listings.cfm。

無線裝置國家/地區核准

本裝置標示有認證的法令標記，表示無線電經核准可在下列國家/地區使用：美國、加拿大、日本、中國、南韓、澳洲與歐洲。

請參閱《符合標準聲明》(DoC)，以取得其他國家 / 地區標誌的詳細資料。《符合標準聲明》刊載於：zebra.com/doc。

附註：歐洲國家/地區包含：奧地利、比利時、保加利亞、克羅埃西亞、捷克共和國、塞普勒斯、丹麥、愛沙尼亞、芬蘭、法國、德國、希臘、匈牙利、冰島、愛爾蘭、義大利、拉脫維亞、列支敦斯登、立陶宛、盧森堡、馬爾他、荷蘭、挪威、波蘭、葡萄牙、羅馬尼亞、斯洛伐克共和國、斯洛維尼亞、西班牙、瑞典、瑞士及英國。



注意 未經法令核准即操作本裝置屬違法行為。

無線裝置使用警告



注意 請遵守所有關於無線裝置使用的警告注意事項。

(((•))) 醫院安全

無線裝置會傳送無線電頻率能量，因此可能會影響醫療電子設備。

在醫院、診所或健保設施內，請依指示關閉您的無線裝置。這些要求是為了避免對敏感醫療設備造成可能的干擾。

心律調節器

心律調節器製造廠商建議，手持式無線裝置與心律調節器之間至少應保持 15 公分 (6 英吋) 的距離，以避免無線裝置干擾心律調節器。這些建議與無線技術研究所 (Wireless Technology Research) 所做之獨立研究與建議相同。

體內裝有心律調節器的人士：

- 當裝置開機時，應一律與心律調節器保持 15 公分 (6 英吋) 以上的距離。

- 請勿將裝置放在胸前口袋內。
- 接聽電話時，應以距離心律調節器最遠的那一隻耳朵接聽，將可能的干擾降至最低。
- 若有任何理由懷疑裝置在干擾您的心律調節器，請關閉裝置。

其他醫療裝置

請向您的醫師或您的醫療裝置製造商諮詢，以確定無線產品的運作是否會干擾醫療裝置。

RF 暴露指南

安全資訊

- **減少 RF 暴露：請正確使用**
請僅依據我們提供的指示操作裝置。
- **國際**
在人體暴露於無線電裝置之電磁場方面，本裝置符合國際認可的標準。如需「國際」電磁場人體暴露之相關資訊，請造訪下列網址，以參閱 Zebra 《符合標準聲明》(DoC)：zebra.com/doc。
如欲進一步瞭解無線裝置無線射頻能量的安全資訊，請參閱 zebra.com/us/en/about-zebra/company-information/corporate-responsibility.html 中「Corporate Responsibility」下的內容。
- **歐洲**
- **手持式裝置**
為符合 EU RF 暴露要求，手持此裝置操作時，裝置與人體至少要保持 0 公分以上的距離。應避免其他操作設定。
- **美國與加拿大**
- **共用聲明**
為符合 FCC RF 暴露符合性要求，除非經過本手冊核准，本收發器使用的天線不得與任何其他收發器/天線共用或配合使用。
- **手持式裝置**
本裝置已就一般性之體戴式或手持式運作進行測試。請只使用經 Zebra 測試與認證的腰掛帶、皮套等類似配件，以確保符合 FCC 相關規定。使用協力廠商之腰掛帶、皮套及類似配件，可能不符合 FCC RF 暴露符合性要求，應當避免使用。
為符合美國與加拿大 RF 暴露要求，傳輸裝置運作時必須距離人體至少 0 公分。

Pour satisfaire aux exigences Américaines et Canadiennes d'exposition aux radio fréquences, un dispositif de transmission doit fonctionner avec une distance de séparation minimale de XX cm ou plus de corps d'une personne.

LED 裝置

已經過 IEC 62471 評估並符合「豁免級風險群組」(Exempt Risk Group) 條件的 LED 裝置，不需遵守產品標示規定。然而，為符合美國和國際規章規定，必須採用下列聲明：

LED 符合性聲明：

依據 IEC 62471:2006 與 EN 62471:2008，歸類為「豁免級風險群組」(EXEMPT RISK GROUP)。

脈衝時間：9 毫秒。

電池

台灣

資源回收



「廢電池請回收」

行政院環保署 (EPA) 要求乾電池製造或進口商，需依廢棄物清理法第 15 條之規定，於販售、贈送或促銷的電池上標示回收標誌。請聯絡合格的台灣回收廠商以正確棄置電池。

電池資訊



注意 若更換的電池類型不正確，可能會有爆炸的危險。請依據指示棄置電池。

請僅使用 Zebra 核准的電池。擁有電池充電功能的配件經核准可搭配下列電池型號使用：

零件編號 BT-000317-01 (4.2 Vdc, 2400 mAh)。

經 Zebra 核准之充電電池組的設計和生產已為業界最高標準。

然而，電池仍有一定的運作及存放壽命，屆時必須更換。有許多因素會影響電池組的實際壽命，例如高溫、低溫、惡劣環境狀況和重摔。

若電池存放超過六個月，電池的整體品質會降低且無法改善。存放電池時，請將其充電至電力半滿的狀態、存放在乾燥陰涼處，並從您的設備中取出，以避免電池電量減損、金屬部分腐蝕或電解液漏出的情形發生。若電池存放一年或更久的時間，每年至少要檢查一次電量並充電至半滿。

若偵測到電池運作時間大幅縮短，請更換電池。

無論您的電池是另行選購，或是行動資料終端、條碼掃描器隨附的零件，所有 Zebra 電池的標準保固期都是一年。如需 Zebra 電池的詳細資訊，請造訪：zebra.com/batterybasics。

電池安全準則

裝置充電的區域附近應避免有碎石瓦礫、易燃物或化學物品。於非商業環境中為裝置充電時，應特別小心注意。

- 請遵守使用者指南中的電池使用、存放與充電準則。
- 電池使用不當可能引發火災、爆炸或其他危險。
- 若要為行動裝置的電池充電，電池及充電器的溫度必須介於 +32 °F 到 +104 °F (0 °C 到 40 °C)。
- 請勿使用不相容的電池及充電器。若使用不相容的電池或充電器，可能引發火災、爆炸、漏液或其他危險。如果您對於電池或充電器的相容性有任何疑問，請聯絡 Zebra 支援中心。
- 若是使用 USB 連接埠作為充電來源的裝置，則裝置僅限連接至有 USB-IF 標誌或是完成 USB-IF 相容性計畫的產品。
- 請勿拆卸、打開、壓碎、彎曲、扭轉、打孔或切碎電池。
- 若任何使用電池的裝置摔落在堅硬表面上，所造成的嚴重撞擊可能會使電源過熱。
- 請勿造成電池短路，或讓金屬或導體觸及電池端子。
- 請勿改裝或重製電池、嘗試將異物插入電池、將電池浸入或暴露於水或其他液體中，或將電池暴露於火、爆炸或其他危險之中。

- 請勿將設備放置或存放於可能會變得十分炙熱的區域，像是停放的車輛中、靠近散熱器或其他熱源等。請勿將電池放置於微波爐或是烘乾機中。
- 兒童應在監督下使用電池。
- 請依照當地法規迅速棄置使用過的充電電池。
- 請勿將電池棄置於火中。
- 若不小心吞入電池，請立即就醫。
- 若有電池滲漏的情形，請勿讓滲出的液體接觸皮膚或眼睛。如果已經接觸，請立即用大量的清水沖洗接觸的部位，並且就醫。
- 若您懷疑設備或電池受損，請聯絡 Zebra 支援中心以安排檢測事宜。

無線電頻率干擾規定 - FCC



附註：本設備已通過測試，完全符合 FCC 規章第 15 部分關於 Class B 數位裝置的標準。這些限制的設立目的是在安裝本設備的居家環境中，針對有害干擾提供合理的防護。

本設備會產生、使用及發射無線電頻率能量，若未依據指示安裝及使用，可能對無線電通訊造成有害干擾。但即使以特定方式安裝，亦無法保證不會產生干擾。如果本設備確實對無線電或電視收訊造成有害干擾（可藉由關閉及開啟設備加以判斷），我們建議使用者嘗試透過下列其中一或多項措施進行更正：

- 改變接收天線的方向或位置
- 增加設備與接收器之間的距離
- 讓設備與接收器使用不同電路的電源插座
- 諮詢經銷商或經驗豐富的無線電/電視機技師，以尋求協助。

無線電收發器 (第 15 部分)

本裝置符合 FCC 規章第 15 部分規定。運作受以下兩個條件的限制：(1) 本裝置不能造成有害干擾，且 (2) 本裝置必須能夠承受接收到的干擾，包含可能導致非期望之運作的干擾。

無線電頻率干擾規定 - 加拿大

CAN ICES-3 (B)/NMB-3(B)

無線電收發器

本裝置符合加拿大工業部豁免授權 RSS。運作受以下兩個條件的限制：(1) 本裝置不得造成干擾，且 (2) 本裝置必須能夠承受接收到的干擾，包含可能導致非期望之裝置運作的干擾。

Le présent appareil est conforme aux CNR d'Industrie Canada applicables aux appareils radio exempts de licence. L'exploitation est autorisée aux deux conditions suivantes: (1) l'appareil ne doit pas produire de brouillage, et (2) l'utilisateur de l'appareil doit accepter tout brouillage radio électrique subi même si le brouillage est susceptible d'en compromettre le fonctionnement.



在歐洲經濟區內 (EEA) 使用藍牙® 無線技術時，有下列限制：

- 最大發射功率為 100mW EIRP，頻率範圍為 2.400 - 2.4835 GHz。

符合性聲明

Zebra 茲此聲明，本裝置符合指令 2011/65/EU 和 1999/5/EC 或 2014/53/EU (自 2017 年 6 月 13 日起，2014/53/EU 取代 1999/5/EC)。歐盟《符合標準聲明》的全文可在下列網際網路位址取得：zebra.com/doc。

日本 (VCCI) - 電波干擾自主規範協會 (Voluntary Control Council for Interference)

Class B ITE

この装置は、クラスB 情報技術装置です。この装置は、家庭環境で使用することを目的としていますが、この装置がラジオやテレビジョン受信機に近接して使用されると、受信障害を引き起こすことがあります。

取扱説明書に従って正しい取り扱いをして下さい。 VCCI - B

韓國 Class B ITE 警告聲明

기종별	사용자안내문
B급 기기 (가정용 방송통신기기)	이 기기는 가정용(B급)으로 전자파적합등록을 한 기기로서 주로 가정에서 사용하는 것을 목적으로 하며, 모든 지역에서 사용할 수 있습니다.

其他國家/地區

巴西 (不必要之放射 - 所有產品)

Declarações Regulamentares para DS2278 - Brazil

Nota: A marca de certificação se aplica ao Transceptor, modelo DS2278. Este equipamento opera em caráter secundário, isto é, não tem direito a proteção contra interferência prejudicial, mesmo de estações do mesmo tipo, e não pode causar interferência a sistemas operando em caráter primário.

Para maiores informações sobre ANATEL consulte o site:anatel.gov.br.

智利

Este equipo cumple con la Resolución No 403 de 2008, de la Subsecretaria de telecomunicaciones, relativa a radiaciones electromagnéticas.

中國

通过访问以下网址可下载当地语言支持的产品说明书

zebra.com/contact

锂电池安全警示语:

警告：请勿拆装，短路，撞击，挤压或者投入火中及水中；

注意：如果电池被不正确型号替换，或出现鼓胀，会存在爆炸及其他危险

请按说明处置使用过的电池

电池浸水后严禁使用

合格证：



歐亞關稅同盟 (Eurasian Customs Union)

Евразийский Таможенный Союз

Данный продукт соответствует требованиям знака ЕАС.



墨西哥

限制頻率範圍：2.450 – 2.4835 GHz。

La operación de este equipo está sujeta a las siguientes dos condiciones: (1) es posible que este equipo o dispositivo no cause interferencia perjudicial y (2) este equipo o dispositivo debe aceptar cualquier interferencia, incluyendo la que pueda causar su operación no deseada.

南韓

若無線電設備使用 2400~2483.5MHz 或 5725~5825MHz，則應顯示下列兩項說明：

해당 무선설비는 운용 중 전파혼신 가능성이 있음

해당 무선설비는 전파혼신 가능성이 있으므로 인명안전과 관련된 서비스는 할 수 없습니다

台灣

臺灣

低功率電波輻射性電機管理辦法 取得審驗證明之低功率射頻器材，非經核准，公司、商號或使用者均不得擅自變更頻率、加大功率或變更 原設計之特性及功能。

低功率射頻器材之使用不得影響飛航安全及干擾合法通信；經發現有干擾現象時，應立即停用，並改善至 無干擾時方得繼續使用。

前述合法通信，指依電信管理法規定作業之無線電通信。低功率射頻器材須忍受合法通信或工業、科學及 醫用電波輻射性電機設備之干擾。

應避免影響附近雷達系統之操作

公司資訊 台灣斑馬科技股份有限公司 / 台北市信義區松高路 9 號 13 樓

限用物質含有情況標示聲明書

設備名稱 (Product Description in CHINESE Equipment name)	型號 (型式) Model Type designation (Type)					
單元 Unit	限用物質及其化學符號 Restricted substances and its chemical symbols					
	鉛 (Pb)	汞 (Hg)	鎘 (Cd)	六價鉻 (Cr+6)	多溴聯苯 (PBB)	多溴二苯醚 (PBDE)
印刷電路板及電子組件	-	○	○	○	○	○
金屬零件	-	○	○	○	○	○
電纜及電纜組件	○	○	○	○	○	○
塑料和聚合物零件	○	○	○	○	○	○
光學與光學元件	○	○	○	○	○	○

備考 1. “超出 0.1 wt %” 及 “超出 0.01 wt %” 係指限用物質之百分比含量超出百分比含量基準值。
備考 2. “○” 係指該項限用物質之百分比含量未超出百分比含量基準值。
備考 3. “-” 係指該項限用物質為排除項目。

Note 1: “Exceeding 0.1 wt%” and “exceeding 0.01 wt%” indicate that the percentage content of the restricted substance exceeds the reference percentage value of presence condition.
Note 2: “O” indicates that the percentage content of the restricted substance does not exceed the percentage of reference value of presence.
Note 3: The “-” indicates that the restricted substance corresponds to the exemption.

烏克蘭

Дане обладнання відповідає вимогам технічного регламенту №1057, № 2008 на обмеження щодо використання деяких небезпечних речовин в електричних та електронних пристроях.

泰國

เครื่องโทรคมนาคมและอุปกรณ์นี้ มีความสอดคล้องตามข้อกำหนดของ กทช.

土耳其 WEEE 符合性聲明

EEE Yönetmeliğine Uygundur

CMM 揭露表格

製作本表格係為遵守中國 RoHS 規定。

部件名称 (Parts)	有害物质 					
	铅 (Pb)	汞 (Hg)	镉 (Cd)	六价铬 (Cr (VI))	多溴联苯 (PBB)	多溴二苯醚 (PBDE)
金属部件 (Metal Parts)	X	O	O	O	O	O
电路模块 (Circuit Modules)	X	O	O	O	O	O
电缆及电缆组件 (Cables and Cable Assemblies)	O	O	O	O	O	O
塑料和聚合物部件 (Plastic and Polymeric Parts)	O	O	O	O	O	O
光学和光学组件 (Optics and Optical Components)	X	O	O	O	O	O
电池 (Batteries)	O	O	O	O	O	O

本表格依据SJ/T 11364 的规定编制。

- O: 表示该有害物质在该部件所有均质材料中的含量均在 SJ/T 11364—2014 规定的限量要求以下。
 X: 表示该有害物质至少在该部件的某一均质材料中的含量超出SJ/T 11364—2014 规定的限量要求。(企业可在此处, 根据实际情况对上表中打“×”的技术原因进行进一步说明。)



廢棄電子電機設備指令 (WEEE)

English: For EU Customers: All products at the end of their life must be returned to Zebra for recycling. For information on how to return product, please go to: <http://www.zebra.com/weee>.

Français : clients de l'Union Européenne : tous les produits en fin de cycle de vie doivent être retournés à Zebra pour recyclage. Pour de plus amples informations sur le retour de produits, consultez : <http://www.zebra.com/weee>.

Español: Para clientes en la Unión Europea: todos los productos deberán entregarse a Zebra al final de su ciclo de vida para que sean reciclados. Si desea más información sobre cómo devolver un producto, visite: <http://www.zebra.com/weee>.

Български: За клиенти от ЕС: След края на полезния им живот всички продукти трябва да се връщат на Zebra за рециклиране. За информация относно връщането на продукти, моля отидете на адрес: <http://www.zebra.com/weee>.

Deutsch: Für Kunden innerhalb der EU: Alle Produkte müssen am Ende ihrer Lebensdauer zum Recycling an Zebra zurückgesandt werden. Informationen zur Rücksendung von Produkten finden Sie unter <http://www.zebra.com/weee>.

Italiano: per i clienti dell'UE: tutti i prodotti che sono giunti al termine del rispettivo ciclo di vita devono essere restituiti a Zebra al fine di consentirne il riciclaggio. Per informazioni sulle modalità di restituzione, visitare il seguente sito Web: <http://www.zebra.com/weee>.

Português: Para clientes da UE: todos os produtos no fim de vida devem ser devolvidos à Zebra para reciclagem. Para obter informações sobre como devolver o produto, visite: <http://www.zebra.com/weee>.

Nederlands: Voor klanten in de EU: alle producten dienen aan het einde van hun levensduur naar Zebra te worden teruggezonden voor recycling. Raadpleeg <http://www.zebra.com/weee> voor meer informatie over het terugzenden van producten.

Polski: Klienci z obszaru Unii Europejskiej: Produkty wycofane z eksploatacji należy zwrócić do firmy Zebra w celu ich utylizacji. Informacje na temat zwrotu produktów znajdują się na stronie internetowej <http://www.zebra.com/weee>.

Čeština: Pro zákazníky z EU: Všechny produkty je nutné po skončení jejich životnosti vrátit společnosti Zebra k recyklaci. Informace o způsobu vrácení produktu najdete na webové stránce: <http://www.zebra.com/weee>.

Eesti: EL klientidele: kõik tooted tuleb nende eluea lõppedes tagastada taaskasutamise eesmärgil Zebra'ile. Lisainformatsiooni saamiseks toote tagastamise kohta külastage palun aadressi: <http://www.zebra.com/weee>.

Magyar: Az EU-ban vásárlóknak: Minden tönkrement termékét a Zebra vállalathoz kell eljuttatni újrahasznosítás céljából. A termék visszajuttatásának módjával kapcsolatos tudnivalóért látogasson el a <http://www.zebra.com/weee> weboldalra.

Svenska: För kunder inom EU: Alla produkter som uppnått sin livslängd måste returneras till Zebra för återvinning. Information om hur du returnerar produkten finns på <http://www.zebra.com/weee>.

Suomi: Asiakkaat Euroopan unionin alueella: Kaikki tuotteet on palautettava kierrätettäväksi Zebra-yhtiöön, kun tuotetta ei enää käytetä. Lisätietoja tuotteen palauttamisesta on osoitteessa <http://www.zebra.com/weee>.

Dansk: Til kunder i EU: Alle produkter skal returneres til Zebra til recirkulering, når de er udtjent. Læs oplysningerne om returnering af produkter på: <http://www.zebra.com/weee>.

Ελληνικά: Για πελάτες στην Ε.Ε.: Όλα τα προϊόντα, στο τέλος της διάρκειας ζωής τους, πρέπει να επιστρέφονται στην Zebra για ανακύκλωση. Για περισσότερες πληροφορίες σχετικά με την επιστροφή ενός προϊόντος, επισκεφθείτε τη διεύθυνση <http://www.zebra.com/weee> στο Διαδίκτυο.

Malti: Għal klijenti fl-UE: il-prodotti kollha li jkunu waslu fl-aħħar tal-ħajja ta' l-użu tagħhom, iridu jiġu rritornati għand Zebra għar-riċiklaġġ. Għal aktar taġħrif dwar kif għandek tirritorna l-prodott, jekk jogħġbok żur: <http://www.zebra.com/weee>.

Românesc: Pentru clienții din UE: Toate produsele, la sfârșitul duratei lor de funcționare, trebuie returnate la Zebra pentru reciclare. Pentru informații despre returnarea produsului, accesați: <http://www.zebra.com/weee>.

Slovenski: Za kupce v EU: vsi izdelki se morajo po poteku življenjske dobe vrtni podjetju Zebra za reciklažo. Za informacije o vračilu izdelka obiščite: <http://www.zebra.com/weee>.

Slovenčina: Pre zákazníkov z krajín EU: Všetky výrobky musia byť po uplynutí doby ich životnosti vrátené spoločnosti Zebra na recykláciu. Bližšie informácie o vrátení výrobkov nájdete na: <http://www.zebra.com/weee>.

Lietuvių: ES vartotojams: visi gaminiai, pasibaigus jų eksploatacijos laikui, turi būti gražinti utilizuoti į kompaniją „Zebra“. Daugiau informacijos, kaip gražinti gaminį, rasite: <http://www.zebra.com/weee>.

Latviešu: ES klientiem: visi produkti pēc to kalpošanas mūža beigām ir jānogādā atpakaļ Zebra otrreizējai pārstrādei. Lai iegūtu informāciju par produktu nogādāšanu Zebra, lūdzu, skatiet: <http://www.zebra.com/weee>.

Türkçe: AB Müşterileri için: Kullanım süresi dolan tüm ürünler geri dönüşürme için Zebra'ya iade edilmelidir. Ürünlerin nasıl iade edileceği hakkında bilgi için lütfen şu adresi ziyaret edin: <http://www.zebra.com/weee>.

Hrvatski: Za kupce u Europskoj uniji: Svi se proizvodi po isteku vijeka trajanja moraju vratiti tvrtki Zebra na recikliranje. Informacije o načinu vraćanja proizvoda potražite na web-stranici: <http://www.zebra.com/weee>.



Zebra Technologies Corporation, Inc.
Lincolnshire, IL 60069, U.S.A.

<http://www.zebra.com>

© 2023 ZIH Corp 及/或其關係企業。版權所有。ZEBRA 及特殊繪圖風格之斑馬頭是 ZIH Corp. 的商標，已在全球許多司法管轄區進行註冊登記。所有其他商標為其個別所有人之財產。