

LS2208

快速入門指南

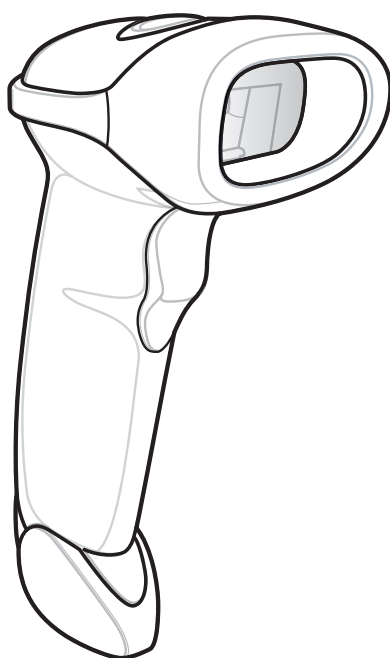

Zebra 保留變更所有產品的權利，以提升其可靠性、功能和設計。

針對所有導因於或與其相關之應用或使用本文中所提及的任何產品、電路或應用程式的任何產品責任，Zebra 概不負責。在任何可能使用 Zebra 產品之狀況，包括任何組合、系統、裝置、機器、材料、方法、程序或與之相關的狀況下，產品並未以明示、默示、禁止反悔或其他方式授予專利權或專利。只有 Zebra 產品內含的設備、線路和子系統包含默示授權。

保固

如欲查詢完整的硬體產品保固聲明，請造訪：<http://www.zebra.com/warranty>。

僅適用澳洲

此保固由 Zebra Technologies Asia Pacific Pte.Ltd. 提供，其地址為 71 Robinson Road, #05-02/03, Singapore 068895, Singapore。我們的商品均附有保證，且依據澳洲消費者法規定不得主張免責。您有權針對重大的故障要求更換或退款，也可針對任何其他可預見的損失或損壞要求賠償。您亦有權因商品品質不佳 (未達重大故障程度)，而要求進行修理或更換。前述之 Zebra Technologies Corporation Australia 的有限保固，為澳洲消費者法可能賦予之任何權利與賠償之外的附加保障。若有任何疑問，請致電 Zebra Technologies Corporation，電話：+65 6858 0722。

您也可以造訪我們的網站：<http://www.zebra.com>，以取得最新的保固條款資訊。

服務資訊

如果您在使用此設備上有任何問題，請與所在場所的技術或系統支援人員聯絡。如果此設備有任何問題，他們將與支援中心聯絡：<http://www.zebra.com/support>。

若需要本指南的最新版本，請造訪：<http://www.zebra.com/support>。

設定預設值條碼



設定原廠預設值

掃描器功能



投影模式

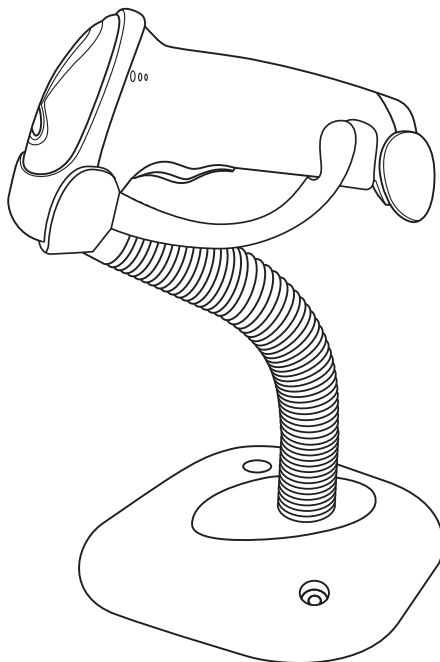

連接主機介面

USB

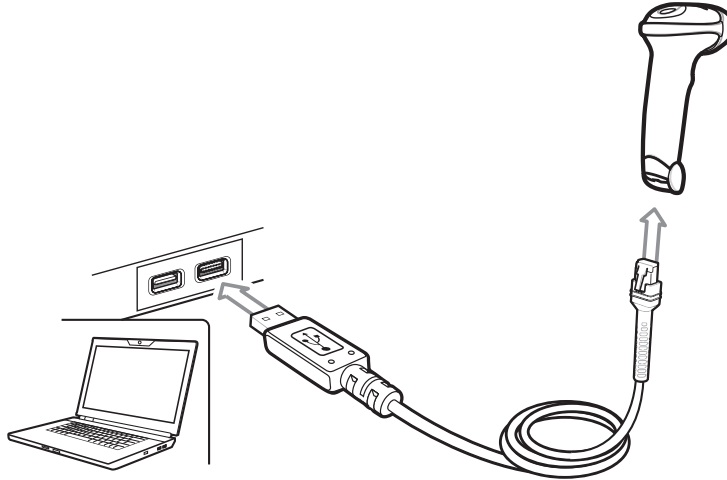

掃描器會自動偵測 USB 主機，並使用預設設定。如果預設值 (*) 不符合您的需求，請掃描下方的另一個主機條碼。



*USB 鍵盤 HID

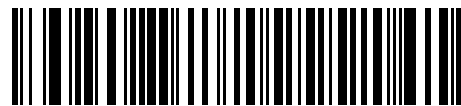

IBM 桌面 USB

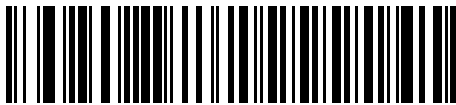

IBM 手持式 USB



IBM OPOS
(停用完整掃描的 IBM 手持式 USB)



Symbol Native API (SNAPI) (不含成像介面)

RS-232

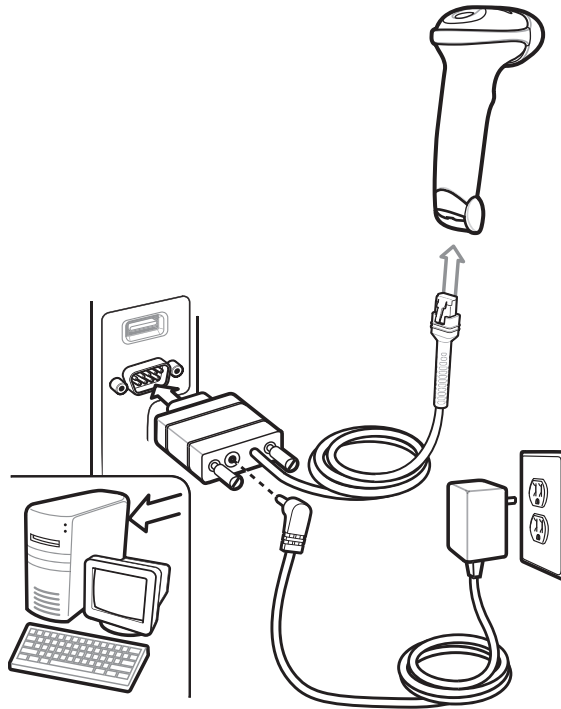

掃描器會自動偵測 RS-232 主機，並使用預設設定。如果預設值 (*) 不符合您的需求，請掃描下方的另一個主機條碼。

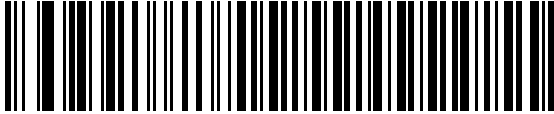

* 標準 RS-232

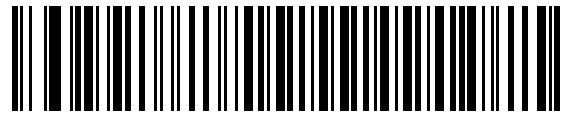

ICL RS-232



Wincor-Nixdorf RS-232 Mode A



Wincor-Nixdorf RS-232 Mode B



OPOS/JPOS



Fujitsu RS-232

鍵盤並聯

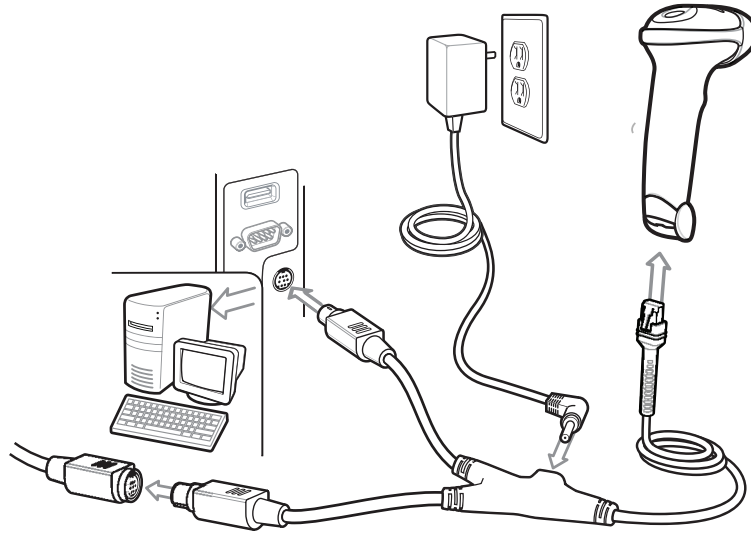

使用自動主機偵測纜線的掃描器會自動偵測鍵盤並聯主機，並使用預設設定。如果預設值 (*) 不符合您的需求，請掃描下方的 IBM AT 筆記型電腦條碼。

如果使用標準鍵盤並聯纜線，請掃描下方其中一個條碼。



*IBM PC/AT 及 IBM PC 相容項目

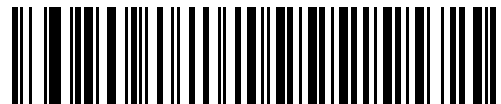

IBM AT 筆記型電腦

IBM 46XX

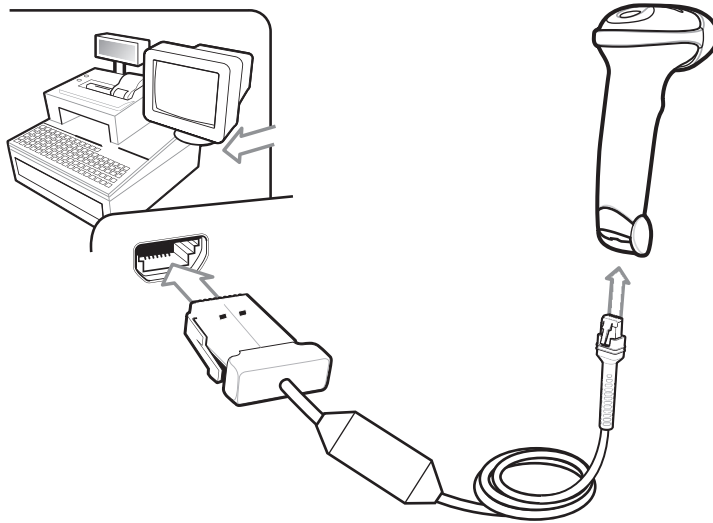

掃描器會自動偵測 IBM 主機，但沒有預設設定。掃描下方其中一個條碼以選擇適當的連結埠。

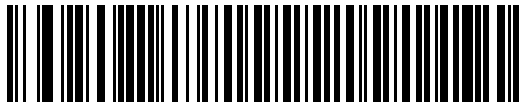

非 IBM 掃描器模擬 (連結埠 5B)



手持式掃描器模擬 (連結埠 9B)

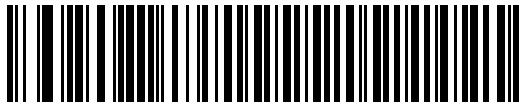

桌面掃描器模擬 (連結埠 17)

Enter 鍵條碼 (換行字元)

在掃描資料後新增 Enter 鍵。

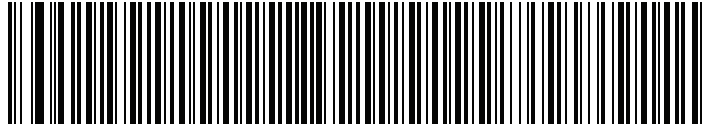

Enter 鍵 (換行字元)

Tab 鍵條碼

在掃描資料後新增 Tab 鍵。

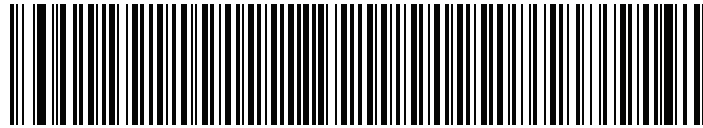

Tab 鍵

USB 大寫鎖定覆寫



覆寫大寫鎖定鍵 (啟用)



*不覆寫大寫鎖定鍵 (停用)

掃描



LED 指示

指示	LED
掃描器開啟且可以開始掃描，或掃描器未通電	關閉
成功解碼條碼	綠色
傳輸錯誤	紅色

嗶聲器指示

指示	嗶聲器序列
開機	低/中/高音嗶聲
成功解碼條碼	短促高音嗶聲
傳輸錯誤	4 聲拉長低音嗶聲
成功設定參數	高/低/高/低音嗶聲
執行正確的程式設計順序	高/低音嗶聲
不正確的程式設計順序，或已掃描「取消」條碼	低/高音嗶聲

123Scan²

123Scan² 是一個簡單易用的電腦軟體工具，可讓您透過條碼或 USB 纜線迅速輕鬆地自訂設定。

如需詳細資訊，請造訪：<http://www.zebra.com/123Scan2>。

公用程式功能

- 裝置組態
 - 電子程式設計 (USB 纜線)
 - 程式設計條碼
- 資料檢視 – 掃描記錄 (顯示掃描的條碼資料)
- 存取資產追蹤資訊
- 升級韌體與檢視版本說明

建議使用方式/身體最佳姿勢



避免手腕過度彎曲

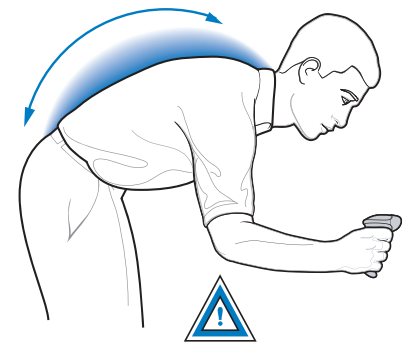
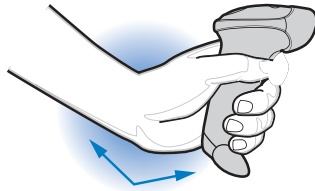

避免彎腰

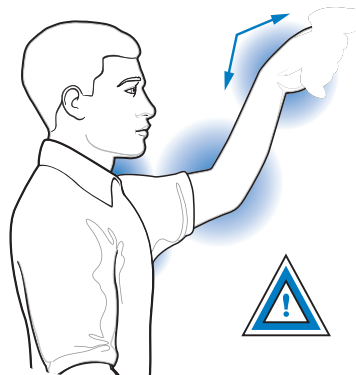

避免伸高手腕

疑難排解

指示	解決方法
掃描器無法運作	
掃描器未通電	檢查系統電源
掃描器已停用	確認使用正確的主機介面纜線
掃描器會將條碼解碼，但不會傳輸資料	
主機介面並未正確設定	使用自動主機偵測纜線，或掃描適當的主機條碼
介面纜線鬆脫	確認穩固連接所有纜線
掃描器無法解碼條碼	
掃描器未設定條碼類型	啟用該條碼類型
無法辨讀條碼	確認條碼並未損毀；掃描相同條碼類型的測試條碼
掃描器與條碼之間的距離不正確	拉近或拉遠掃描器與條碼之間的距離
主機未正確顯示掃描的資料	
主機介面並未正確設定	掃描正確的主機參數條碼

法規資訊

本指南適用於型號 LS2208。

所有 Zebra 的裝置在設計上都符合其銷售地區的規定和規章，並依規定標示。您可以在下列網站取得當地語言的翻譯：<http://www.zebra.com/support>。

未經 Zebra 明確認可，對 Zebra 設備進行任何變更或修改的使用者，可能失去操作本設備的權利。

注意：請僅使用經 Zebra 核准，且經 UL 認證的配件。

公告作業溫度上限：40°C。

雷射裝置



符合 21CFR1040.10 及 1040.11，除偏差值依據雷射公告 (Laser Notice) 第 50 條公告 (公告日期：2007 年 6 月 24 日) 和 IEC/EN 60825-1:2007 和/或 IEC/EN 60825-1:2014 外。

下列為必要聲明，以符合美國和國際規章：

注意：擅自控制、調整或執行於此指定以外的使用程序，可能會導致危險的雷射光外洩。

Class 2 雷射掃描器使用低功率、可見光二極體。如同面對任何非常明亮的光源 (如太陽) 一般，使用者應避免直視光線。短暫暴露於 Class 2 雷射並不會造成傷害。

健康與安全建議



人體工學建議

注意：為了避免發生人體工學傷害或將其潛在風險降至最低，請遵循以下建議。請徵詢您當地的健康與安全經理，確認您遵守公司的安全計畫，以避免工作傷害。

- 減少或避免重複動作
- 保持自然的姿勢
- 減少或避免過度施力
- 將常用物品放在隨手可得之處
- 以正確高度執行工作
- 減少或避免震動
- 減少或避免直接施壓
- 提供可調式的工作區
- 提供足夠的空間
- 提供舒適的工作環境
- 改善工作流程

電源供應器

僅可使用經 Zebra 核准、UL 認證的 ITE (IEC/EN 60950-1, SELV) 電源供應器。該電源供應器需具備下列電氣規格：輸出 5Vdc、最低 650mA 及最高環境溫度至少 40 °C。使用替代的電源供應器會讓此裝置獲取的核准失效，並且可能產生危險。

無線射頻干擾規定 - FCC

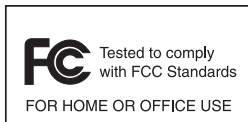

附註：本設備業已通過測試，完全符合 FCC 規章第 15 部分關於 Class B 數位裝置的標準。這些標準的設立目的是在安裝本設備的居家環境中，針對有害干擾提供合理的防護。

本設備會產生、使用、而且能發射無線射頻能量，若未依據指示安裝及使用，則對於無線電通訊可能造成有害干擾。但即使以特定方式安裝，亦無法保證不會產生干擾。如果本設備確實對無線電或電視收訊造成有害干擾（可藉由關閉及開啟設備加以判斷），我們建議使用者嘗試透過下列其中一項或多項措施進行更正：

- 改變接收天線的方向或位置
- 增加設備與接收器之間的距離
- 讓設備與接收器使用不同電路的電源插座
- 諮詢經銷商或經驗豐富的無線電/電視機技師以尋求協助

無線射頻干擾規定 - 加拿大

This Class B digital apparatus complies with Canadian ICES-003.

Cet appareil numérique de la classe B est conforme à la norme NMB-003 du Canada.



符合性聲明

Zebra 特此聲明本裝置合乎所有適用指令 (2014/30/EU、2014/35/EU 及 2011/65/EU) 的規定。歐盟《符合標準聲明》的全文可在下列網際網路位址取得：<http://www.zebra.com/doc>。

日本 (VCCI) - 電波干擾自主規範協會 (Voluntary Control Council for Interference)

Class B ITE

この装置は、クラスB情報技術装置です。この装置は、家庭環境で使用することを目的としていますが、この装置がラジオやテレビジョン受信機に近接して使用されると、受信障害を引き起こすことがあります。
取扱説明書に従って正しい取り扱いをして下さい。 VCCI-B

韓國 Class B ITE 警告聲明

기종별
B급 기기
(가정용 방송통신기자재)

사용자 안내문
이 기기는 가정용(B급) 전자파적합기기로서 주로
가정에서 사용하는 것을 목적으로 하며, 모든
지역에서 사용할 수 있습니다.

其他國家/地區

巴西

Declarações Regulamentares para LS2208 - Brazil

Nota: A marca de certificação se aplica ao Transceptor, modelo LS2208. Este equipamento opera em caráter secundário, isto é, não tem direito a proteção contra interferência prejudicial, mesmo de estações do mesmo tipo, e não pode causar interferência a sistemas operando em caráter primário.

Para maiores informações sobre ANATEL consulte o site: www.anatel.gov.br

智利

Este equipo cumple con la Resolución No 403 de 2008, de la Subsecretaria de telecomunicaciones, relativa a radiaciones electromagnéticas.

墨西哥

限制頻率範圍是：2.450 - 2.4835 GHz。

La operación de este equipo está sujeta a las siguientes dos condiciones: (1) es posible que este equipo o dispositivo no cause interferencia perjudicial y (2) este equipo o dispositivo debe aceptar cualquier interferencia, incluyendo la que pueda causar su operación no deseada.

南韓

若無線電設備使用 2400~2483.5MHz 或 5725~5825MHz，則應顯示下列兩項說明：

무선설비는 운용 중 전파혼신 가능성이 있음

가

台灣

臺灣

低功率電波輻射性電機管理辦法

第十二條

經型式認證合格之低功率射頻電機，非經許可，公司、商號或使用者均不得擅自變更頻率、加大功率或變更原設計之特性及功能。

第十四條

低功率射頻電機之使用不得影響飛航安全及干擾合法通信；經發現有干擾現象時，應立即停用，並改善至無干擾時方得繼續使用。前項合法通信，指依電信規定作業之無線電通信。

低功率射頻電機須忍受合法通信或工業、

科學及醫療用電波輻射性電機設備之干擾。

烏克蘭

Дане обладнання відповідає вимогам технічного регламенту №1057, № 2008 на обмеження щодо використання деяких небезпечних речовин в електричних та електронних пристроях.

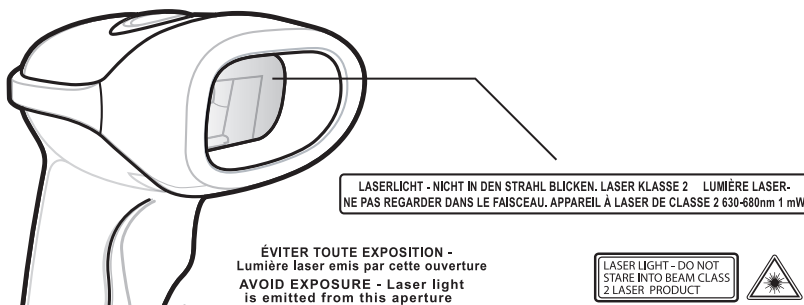



廢棄電子電機設備指令 (WEEE)

English: For EU Customers: All products at the end of their life must be returned to Zebra for recycling. For information on how to return product, please go to: <http://www.zebra.com/weee>.

Български: За клиенти от ЕС: След края на полезния им живот всички продукти трябва да се връщат на Zebra за рециклиране. За информацията относно връщането на продукти, моля отидете на адрес: <http://www.zebra.com/weee>.

Čeština: Pro zákazníky z EU: Všechny produkty je nutné po skončení jejich životnosti vrátit společnosti Zebra k recyklaci. Informace o způsobu vrácení produktu najdete na webové stránce: <http://www.zebra.com/weee>.

Dansk: Til kunder i EU: Alle produkter skal returneres til Zebra til recirkulering, når de er udtjent. Læs oplysningerne om returnering af produkter på: <http://www.zebra.com/weee>.

Deutsch: Für Kunden innerhalb der EU: Alle Produkte müssen am Ende ihrer Lebensdauer zum Recycling an Zebra zurückgesandt werden. Informationen zur Rücksendung von Produkten finden Sie unter <http://www.zebra.com/weee>.

Eesti: EL klientidele: kõik tooted tuleb nende eluea lõppedes tagastada taaskasutamise eesmärgil Zebra'ile.

Lisainformatsiooni saamiseks toote tagastamise kohta külastage palun aadressi: <http://www.zebra.com/weee>.

Español: Para clientes en la Unión Europea: todos los productos deberán entregarse a Zebra al final de su ciclo de vida para que sean reciclados. Si desea más información sobre cómo devolver un producto, visite: <http://www.zebra.com/weee>.

Ελληνικά : Για πελάτες στην Ε.Ε.: Όλα τα προϊόντα, στο τέλος της διάρκειας ζωής τους, πρέπει να επιστρεφθούν στην Zebra για ανακύκλωση. Για περισσότερες πληροφορίες σχετικά με την επιστροφή ενός προϊόντος, επισκεφθείτε τη διεύθυνση <http://www.zebra.com/weee> στο Διαδίκτυο.

Français : Clients de l'Union Européenne : Tous les produits en fin de cycle de vie doivent être retournés à Zebra pour recyclage. Pour de plus amples informations sur le retour de produits, consultez : <http://www.zebra.com/weee>.

Italiano: per i clienti dell'UE: tutti i prodotti che sono giunti al termine del rispettivo ciclo di vita devono essere restituiti a Zebra al fine di consentirne il riciclaggio. Per informazioni sulle modalità di restituzione, visitare il seguente sito Web: <http://www.zebra.com/weee>.

Lietuvių: ES vartotojams: visi gaminiai, pasibaigus jų eksploatacijos laikui, turi būti gražinti utilizuoti į kompaniją „Zebra“. Daugiau informacijos, kaip gražinti gaminį, rasite: <http://www.zebra.com/weee>.

Latviešu: ES klientiem: visi produkti pēc to kalpošanas mūža beigām ir jānogādā atpakaļ Zebra otrreizējai pārstrādei. Lai iegūtu informāciju par produktu nogādāšanu Zebra, lūdzu, skatiet: <http://www.zebra.com/weee>.

Magyar: Az EU-ban vásárlóknak: Minden tönkrement termékét a Zebra vállalathoz kell eljuttatni újrahasznosítás céljából. A termék visszajuttatásának módjával kapcsolatos tudnivalóért látogasson el a <http://www.zebra.com/weee> weboldalra.

Malti: Għal klijenti fl-UE: il-prodotti kollha li jkunu waslu fl-aħħar tal-ħajja ta' l-użu tagħhom, iridu jiġu rritornati għand Zebra għar-riċiklaġġ. Għal aktar taġħrif dwar kif għandek tirritorna l-prodott, jekk jogħġbok żur: <http://www.zebra.com/weee>.

Nederlands: Voor klanten in de EU: alle producten dienen aan het einde van hun levensduur naar Zebra te worden teruggezonden voor recycling. Raadpleeg <http://www.zebra.com/weee> voor meer informatie over het terugzenden van producten.

Polski: Klienci z obszaru Unii Europejskiej: Produkty wycofane z eksploatacji należy zwrócić do firmy Zebra w celu ich utylizacji. Informacje na temat zwrotu produktów znajdują się na stronie internetowej <http://www.zebra.com/weee>.

Português: Para clientes da UE: todos os produtos no fim de vida devem ser devolvidos à Zebra para reciclagem. Para obter informações sobre como devolver o produto, visite: <http://www.zebra.com/weee>.

Românesc: Pentru clienții din UE: Toate produsele, la sfârșitul duratei lor de funcționare, trebuie returnate la Zebra pentru reciclare. Pentru informații despre returnarea produsului, accesați: <http://www.zebra.com/weee>.

Slovenski: Za kupce v EU: vsi izdelki se morajo po poteku življenjske dobe vrniti podjetju Zebra za reciklažo. Za informacije o vračilu izdelka obiščite: <http://www.zebra.com/weee>.

Suomi: Asiakkaita Euroopan unionin alueella: Kaikki tuotteet on palautettava kierrätettäväksi Zebra-yhtiöön, kun tuotetta ei enää käytetä. Lisätietoja tuotteiden palauttamisesta on osoitteessa <http://www.zebra.com/weee>.

Svenska: För kunder inom EU: Alla produkter som uppnått sin livslängd måste returneras till Zebra för återvinning. Information om hur du returnerar produkten finns på <http://www.zebra.com/weee>.

Türkçe: AB Müşterileri için: Kullanım süresi dolan tüm ürünler geri dönüştürme için Zebra'ya iade edilmelidir. Ürünlerin nasıl iade edileceği hakkında bilgi için lütfen şu adresi ziyaret edin: <http://www.zebra.com/weee>.

土耳其 WEEE 符合性聲明

EEE Yönetmeligine Uygundur

CMM 揭露表格

製作本表格係為遵守中國 RoHS 規定。

						
金属部件 (Metal Parts)	O	O	O	O	O	O
电路模块 (Circuit Modules)	X	O	O	O	O	O
电缆及电缆组件 (Cables and Cable Assemblies)	X	O	O	O	O	O
塑料和聚合物部件 (Plastic and Polymeric Parts)	O	O	O	O	O	O
光学和光学组件 (Optics and Optical Components)	X	O	X	O	O	O
电池 (Batteries)	O	O	O	O	O	O

本表格依据SJ/T 11364 的规定编制。

O: 表示该有害物质在该部件所有均质材料中的含量均在 GB/T 26572 规定的限量要求以下。

X: 表示该有害物质至少在该部件的某一均质材料中的含量超出 GB/T 26572 规定的限量要求。(企业可在此处,根据实际情况对上表中打“x”的技术原因进行进一步说明。)

限用物質含有情況標示聲明書

設備名稱：條碼閱讀器 Equipment name		型號（型式）：LS2208 Type designation (Type)				
單元 Unit	限用物質及其化學符號 Restricted substances and its chemical symbols					
	鉛 (Pb)	汞 (Hg)	鎘 (Cd)	六價鉻 (Cr ⁶⁺)	多溴聯苯 (PBB)	多溴二苯醚 (PBDE)
印刷電路板及電子組件	-	○	○	○	○	○
金屬零件	-	○	○	○	○	○
電纜及電纜組件	-	○	○	○	○	○
塑料和聚合物零件	○	○	○	○	○	○
光學與光學元件	-	○	-	○	○	○

備考1. “超出0.1 wt %”及“超出0.01 wt %”係指限用物質之百分比含量超出百分比含量基準值。

Note 1: “Exceeding 0.1 wt%” and “exceeding 0.01 wt%” indicate that the percentage content of the restricted substance exceeds the reference percentage value of presence condition.

備考2. “○”係指該項限用物質之百分比含量未超出百分比含量基準值。

Note 2: “○” indicates that the percentage content of the restricted substance does not exceed the percentage of reference value of presence.

備考3. “-”係指該項限用物質為排除項目。

Note 3: The “-” indicates that the restricted substance corresponds to the exemption.

公司資訊

台灣斑馬科技股份有限公司 / 台北市信義區松高路 9 號 13 樓



Zebra Technologies Corporation
Lincolnshire, IL USA

Zebra 及特殊格式之斑馬頭圖形是 ZIH Corp. 的註冊商標，已在
全球許多司法管轄區進行註冊登記。 所有其他商標為其個別所有人之財產。
©2018 Symbol Technologies LLC , Zebra Technologies Corporation 的子公司。版權所有。

