

HC20/HC50

Komputer dotykowy



ZEBRA

Skrócona instrukcja obsługi

2024/01/02

ZEBRA i stylizowana głowa zebry są znakami towarowymi Zebra Technologies Corp., zarejestrowanymi w wielu jurysdykcjach na całym świecie. Pozostałe znaki towarowe należą do odpowiednich właścicieli. © 2023 Zebra Technologies Corp. i/lub jej jednostki stowarzyszone. Wszelkie prawa zastrzeżone.

Informacje w niniejszym dokumencie mogą ulec zmianie bez powiadomienia. Oprogramowanie opisane w niniejszym dokumencie jest dostarczane na mocy umowy licencyjnej lub umowy o zachowaniu poufności. Oprogramowanie może być używane lub kopiowane wyłącznie zgodnie z postanowieniami tych umów.

Dodatkowe informacje dotyczące oświadczeń prawnych i oświadczeń o poufności::

OPROGRAMOWANIE: zebra.com/linkoslegal.

PRAWA AUTORSKIE: zebra.com/copyright.

PATENT: ip.zebra.com.

GWARANCJA: zebra.com/warranty.

UMOWA LICENCYJNA UŻYTKOWNIKA KOŃCOWEGO: zebra.com/eula.

Warunki użytkowania

Oświadczenie o poufności

Niniejszy podręcznik zawiera poufne informacje stanowiące własność firmy Zebra Technologies Corporation oraz jej spółek zależnych („Zebra Technologies”). Jego celem jest wyłącznie dostarczanie informacji oraz pomoc w obsłudze i konserwacji sprzętu opisanego w niniejszym dokumencie. Takie informacje poufne nie mogą być wykorzystywane, powielane ani ujawniane żadnej innej stronie w żadnym innym celu bez wyraźnego pisemnego zezwolenia Zebra Technologies.

Udoskonalenia produktu

Strategia firmy Zebra Technologies kładzie nacisk na ciągłe ulepszenia oferowanych produktów. Wszystkie specyfikacje i rozwiązania konstrukcyjne mogą ulec zmianie bez powiadomienia.

Wyłączenie odpowiedzialności

Zebra Technologies podejmuje wszelkie wysiłki w celu zapewnienia poprawności opublikowanych specyfikacji technicznych i podręczników. Takie wysiłki nie wykluczają jednak możliwości wystąpienia błędów. Zebra Technologies zastrzega sobie prawo do wprowadzania poprawek tego typu błędów i zrzeka się wszelkiej odpowiedzialności wynikającej z błędów i poprawek.

Ograniczenie odpowiedzialności.

W żadnym przypadku Zebra Technologies lub dowolna strona związana z tworzeniem, produkcją lub dostawą załączonego produktu (w tym sprzętu i oprogramowania) nie będzie ponosić odpowiedzialności z tytułu ewentualnych szkód (w tym, bez ograniczeń, szkód wynikowych, włączając utratę zysków, przerwę w działalności czy utratę informacji handlowych) wynikających z użytkowania, efektów użytkowania lub niemożliwości użytkowania takiego produktu, nawet gdy firma Zebra Technologies została powiadomiona o możliwości wystąpienia takich szkód. Niektóre jurysdykcje nie dopuszczają wyłączenia lub ograniczenia odpowiedzialności z tytułu szkód ubocznych lub wynikowych, dlatego powyższe ograniczenie lub wyłączenie mogą nie mieć zastosowania w danym przypadku.

Rozpakowywanie

1. Starannie zdejmij wszystkie materiały ochronne z urządzenia i zachowaj opakowanie transportowe na potrzeby przechowywania i wysyłki.
2. W opakowaniu powinny znajdować się następujące elementy:
 - Komputer dotykowy
 - Akumulator litowo-jonowy PowerPrecision
 - Informacje prawne.
3. Zaleca się sprawdzenie, czy wszystkie elementy są nieuszkodzone. W przypadku stwierdzenia uszkodzenia lub braku elementu należy natychmiast skontaktować się z globalnym centrum obsługi klienta.
4. Przed użyciem urządzenia po raz pierwszy należy zdjąć folię ochronną z okna skanowania, wyświetlacza i okna aparatu.

Elementy urządzenia

Rysunek 1 Widok z przodu



Tabela 1 Elementy urządzenia – widok z przodu

Numer	Element	Funkcja
1	Aparat przedni	Umożliwia fotografowanie i filmowanie (dostępne w niektórych modelach).
2	Kontrolka LED ładowania/powiadomień	Wskazuje stan naładowania akumulatora podczas ładowania i powiadomienia generowane przez aplikację.
3	Głośnik/odbiornik	Głośnik służy do odtwarzania dźwięku w trybie słuchawki i telefonu.
4	Kontrolka LED przechwytywania danych	Wskazuje status przechwytywania danych.

Tabela 1 Elementy urządzenia – widok z przodu (Continued)

Numer	Element	Funkcja
5	Czujnik światła otoczenia / zbliżeniowy	Wykrywa natężenie światła otoczenia w celu sterowania natężeniem podświetlenia wyświetlacza oraz zbliżenie w celu wyłączenia wyświetlacza w trybie słuchawki.
6	Ekran dotykowy	Wyświetla wszystkie informacje niezbędne do obsługi urządzenia.
7	Głośnik	Emituje dźwięk podczas odtwarzania filmów i muzyki. Emituje dźwięk podczas pracy w trybie telefonu.
8	Styki ładowania stacji dokującej	Umożliwiają ładowanie urządzenia za pośrednictwem stacji dokujących i akcesoriów.
9	Złącze USB-C z wtykiem	Umożliwia komunikację między komputerem głównym a klientem za pośrednictwem połączenia USB oraz ładowanie urządzeń za pomocą kabli i podłączanie akcesoriów.
10	Mikrofon	Służy do komunikacji w trybie słuchawki.
11	Przycisk skanowania	Inicjuje przechwytywanie danych (programowalne).
12	Przycisk programowalny	Zwykle używany do komunikacji Push-to-Talk. Jeśli istnieją ograniczenia prawne komunikacji VoIP typu Push-to-Talk (), przycisk można skonfigurować do użytku z innymi aplikacjami.

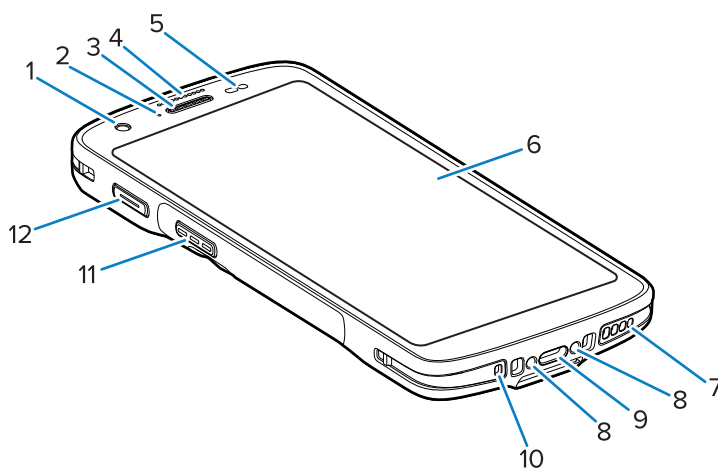
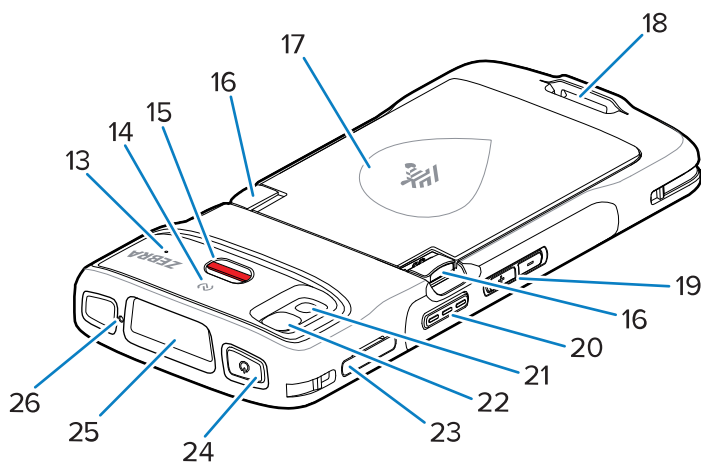
Rysunek 2 Widok z tyłu

Tabela 2 Elementy urządzenia – widok z tyłu

Numer	Element	Funkcja
13	Mikrofon	Służy do komunikacji i redukcji szumów.
14	Antena układu NFC	Zapewnia komunikację z innymi urządzeniami obsługującymi komunikację NFC.
15	Przycisk alarmu	Czerwony przycisk alarmu.

Tabela 2 Elementy urządzenia – widok z tyłu (Continued)

Numer	Element	Funkcja
16	Zatrzaski zwalniania akumulatora	Naciśnij, aby wyjąć akumulator.
17	Akumulator litowo-jonowy PowerPrecision	Zapewnia zasilanie urządzenia.
18	Mocowanie na pasku na rękę	Umożliwia przymocowanie podstawowego paska do noszenia na rękę.
19	Przycisk zwiększania/zmniejszania głośności	Zwiększanie i zmniejszanie głośności dźwięku (programowalne).
20	Przycisk skanowania	Inicjuje przechwytywanie danych (programowalne).
21	Lampa błyskowa aparatu	Zapewnia oświetlenie dla aparatu i działa jak latarka.
22	Aparat tylny	Rejestrowanie zdjęć i filmów.
23	Uchwyt karty	Mieści kartę SIM i kartę SD.
24	Przycisk zasilania	Włącza i wyłącza wyświetlacz. Naciśnij i przytrzymaj, aby zresetować urządzenie lub wyłączyć zasilanie.
25	Okienko skanera	Umożliwia rejestrowanie danych za pomocą rejestratora obrazów (dostępne w niektórych modelach).
26	Mikrofon	Służy do komunikacji w trybie telefonu.

Konfigurowanie urządzenia

Aby rozpocząć korzystanie z urządzenia po raz pierwszy:

1. Zainstaluj kartę microSD (opcjonalnie).
2. Zainstaluj akumulator.
3. Naładuj urządzenie.

Instalowanie karty microSD



PRZESTROGA: Aby uniknąć uszkodzenia karty microSD, należy przestrzegać odpowiednich środków ostrożności w zakresie wyładowań elektrostatycznych (ESD). Obejmują one między innymi zalecenie pracy na macie antystatycznej i dopilnowania, aby z ciała operatora były prawidłowo odprowadzane ładunki elektryczne.

1. Wyciągnij uchwyt karty z urządzenia.

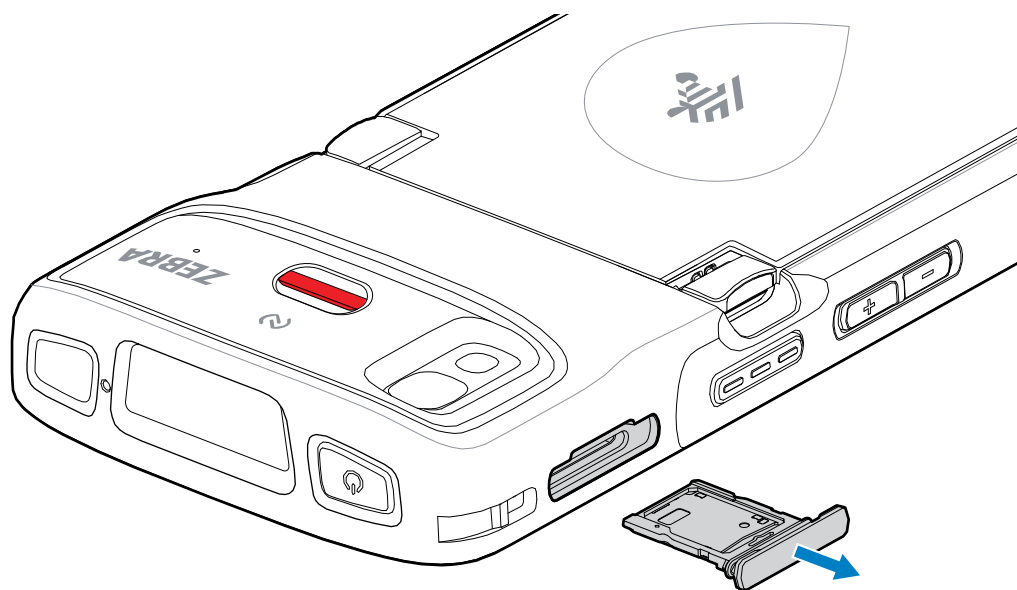

2. Umieść kartę microSD w uchwycie stykami do góry.

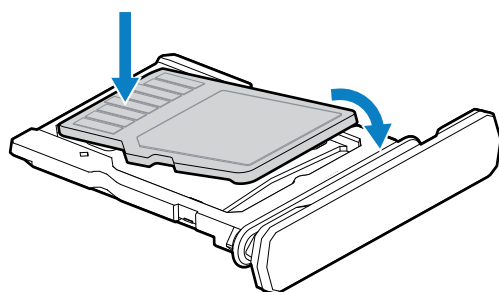

3. Obróć kartę microSD w dół.
4. Wciśnij kartę do uchwytu i sprawdź, czy jest prawidłowo osadzona.

5. Zamontuj z powrotem uchwyt karty.

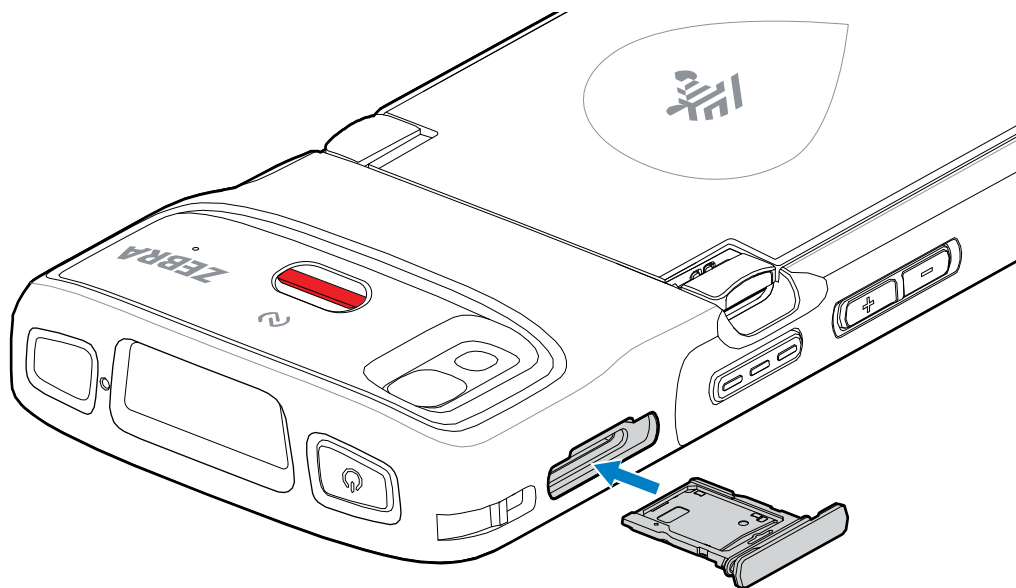

Instalowanie akumulatora



UWAGA: modyfikacja urządzenia, szczególnie w obszarze akumulatora – etykiet, oznaczeń, grawerów i naklejek – przez użytkownika może wpłynąć na działanie urządzenia lub akcesoriów. Może to mieć wpływ na takie parametry jak szczelność (ochrona przed wnikaniem substancji (IP)), odporność na uderzenia (upadki i wstrząsy), ogólna funkcjonalność i odporność na temperaturę. NIE należy umieszczać w komorze akumulatora żadnych etykiet, oznaczeń, grawerów ani naklejek.

1. Włóż akumulator, zaczynając od spodu, do komory baterii z tyłu urządzenia.

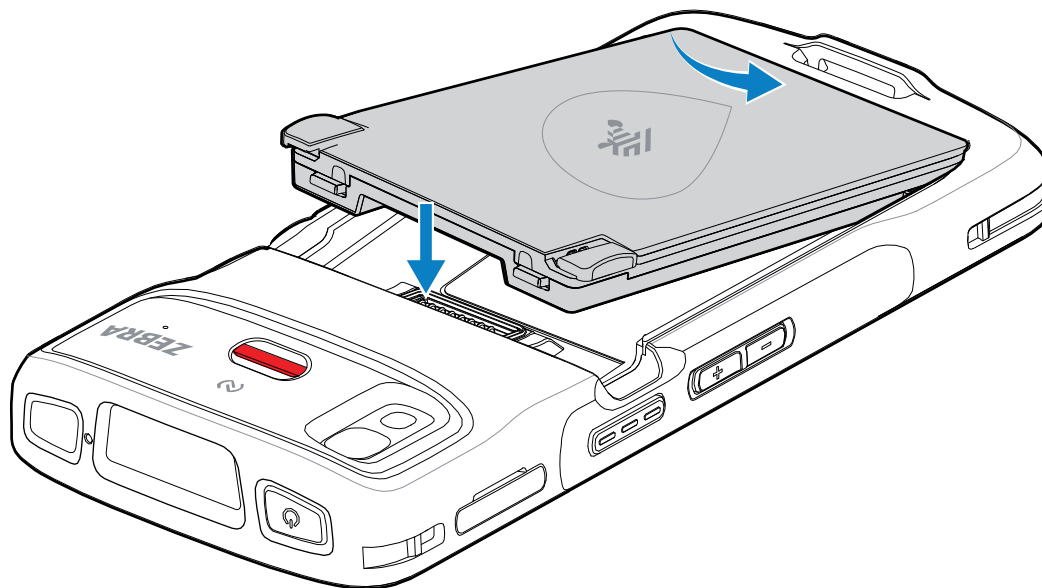

2. Wciśnij akumulator do komory, tak aby zaskoczyły jego zatrzaski zwalniające.

Wymiana akumulatora

Wymiana akumulatora w urządzeniach HC20 i HC50.



UWAGA: Modyfikacja urządzenia, szczególnie w obszarze akumulatora – etykiet, oznaczeń, grawerów, naklejek itd. – przez użytkownika może wpłynąć na działanie urządzenia lub akcesoriów. Może to mieć wpływ na takie parametry, jak szczelność (ochrona przed wnikaniem substancji (IP)), odporność na uderzenia (upadki i wstrząsy), ogólna funkcjonalność, odporność na temperaturę itp. **NIE** należy umieszczać w komorze akumulatora żadnych etykiet, oznaczeń, grawerów, naklejek itp.



PRZESTROGA: Nie należy umieszczać ani wyjmować karty microSD podczas wymiany akumulatora.

1. Nacisnąć przycisk zasilania i przytrzymać go, aż zostanie wyświetlone menu.
2. Dotknij **Power Off** (Wyłącz zasilanie).
3. Jeśli pasek na rękę jest zamocowany, zdejmij go.
4. Naciśnij dwa zatrzaski.

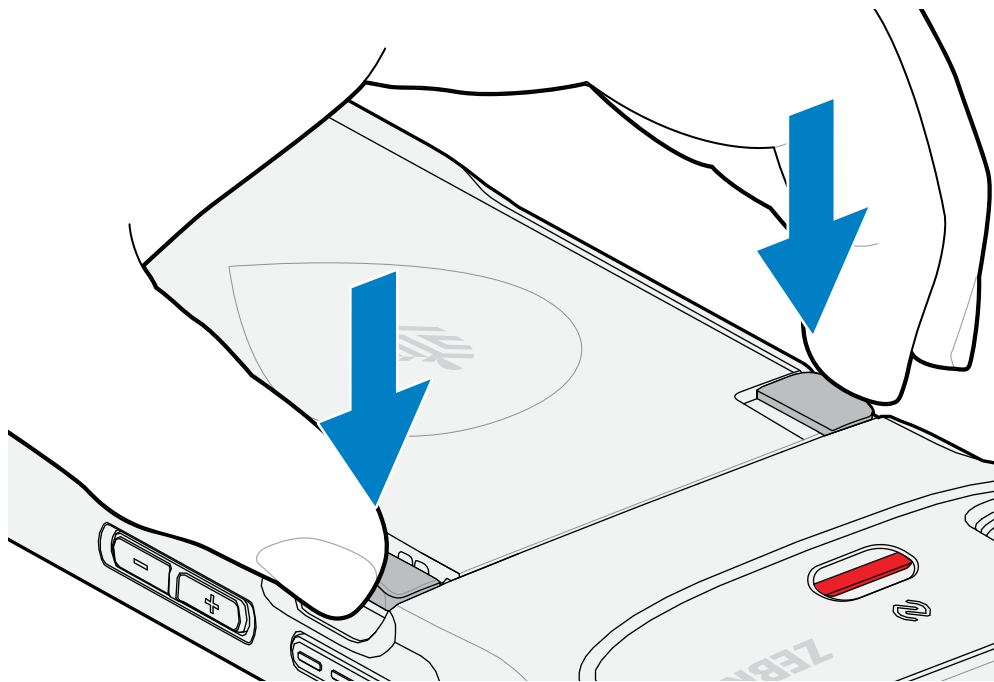



UWAGA: Nie należy wkładać palców pod zatrzaski podczas wyciągania akumulatora. Może to spowodować uszkodzenie zatrzasków.

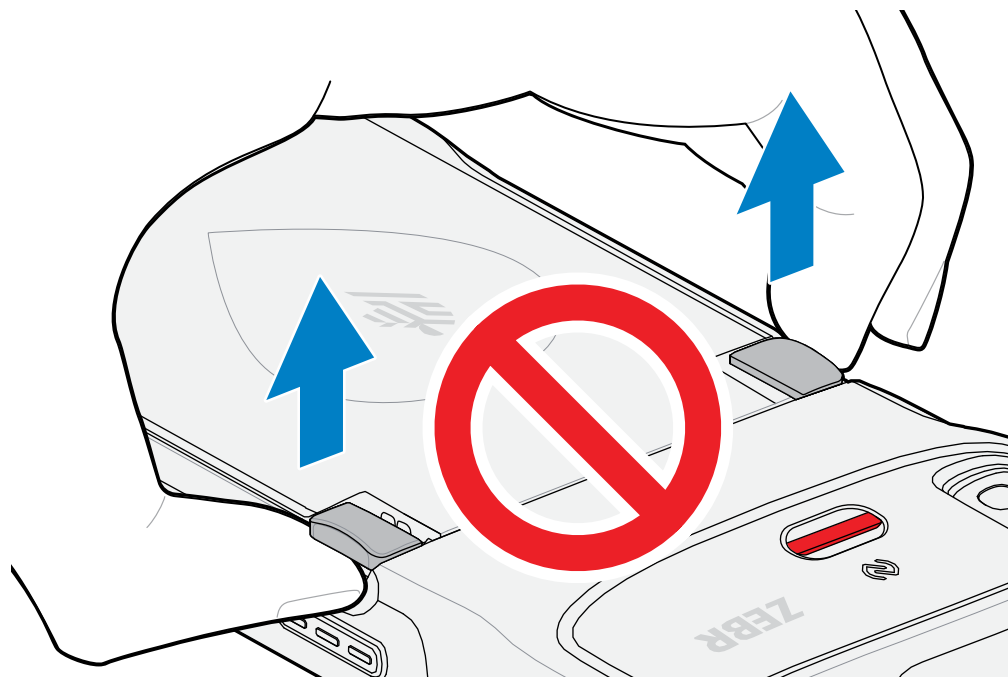

5. Naciskając zatrzaski, wciśnij dwa zatrzaski do wnętrza urządzenia. Zatrzaski muszą być całkowicie wciśnięte, aby odblokować akumulator.

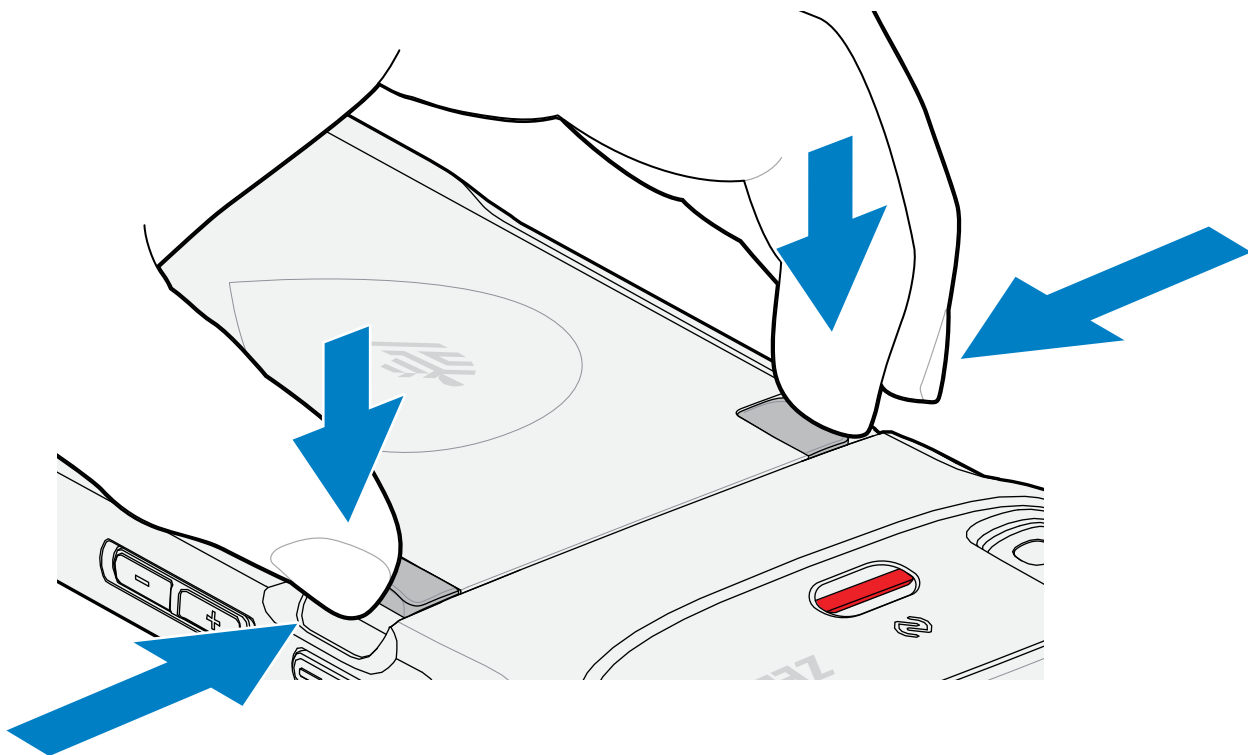

6. Wyjmij akumulator z urządzenia.

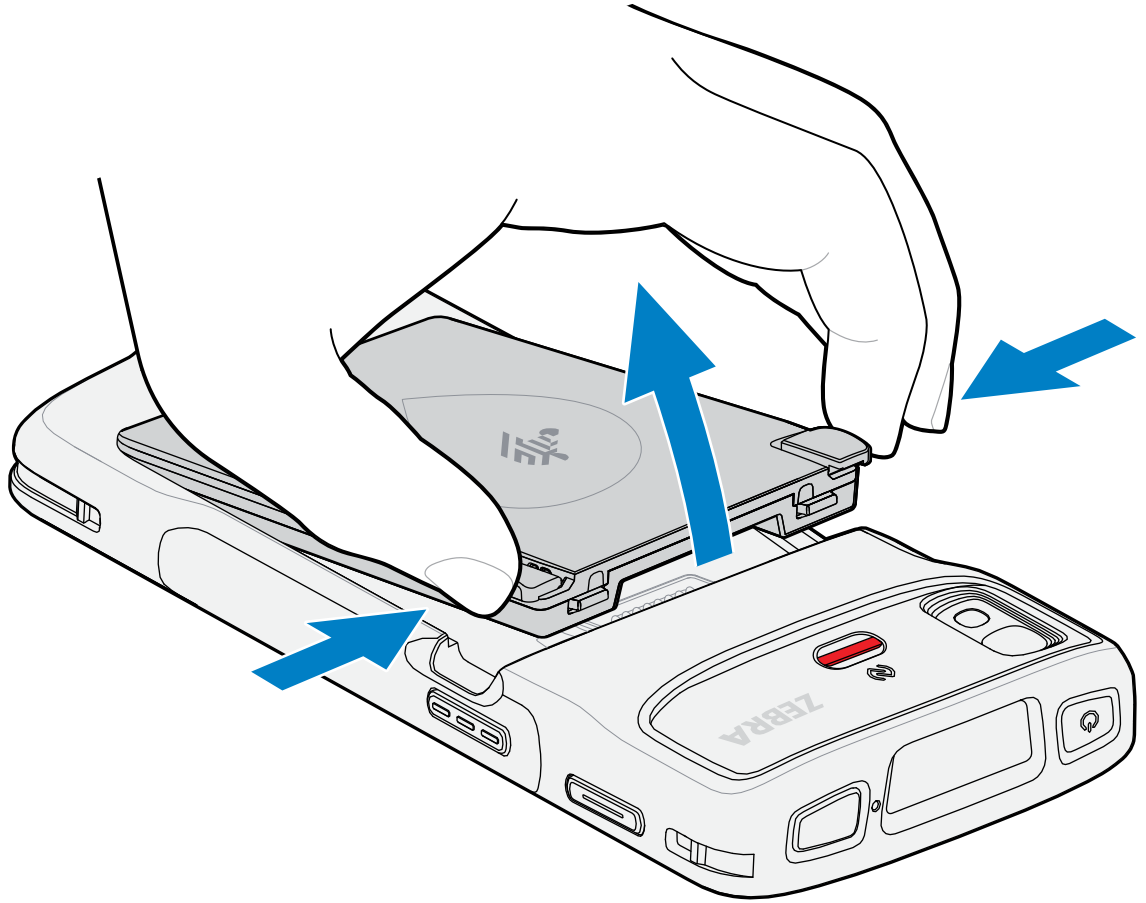

7. Włóż zamienny akumulator do komory znajdującej się z tyłu urządzenia, przy czym jako pierwszą wsuń jego dolną część.

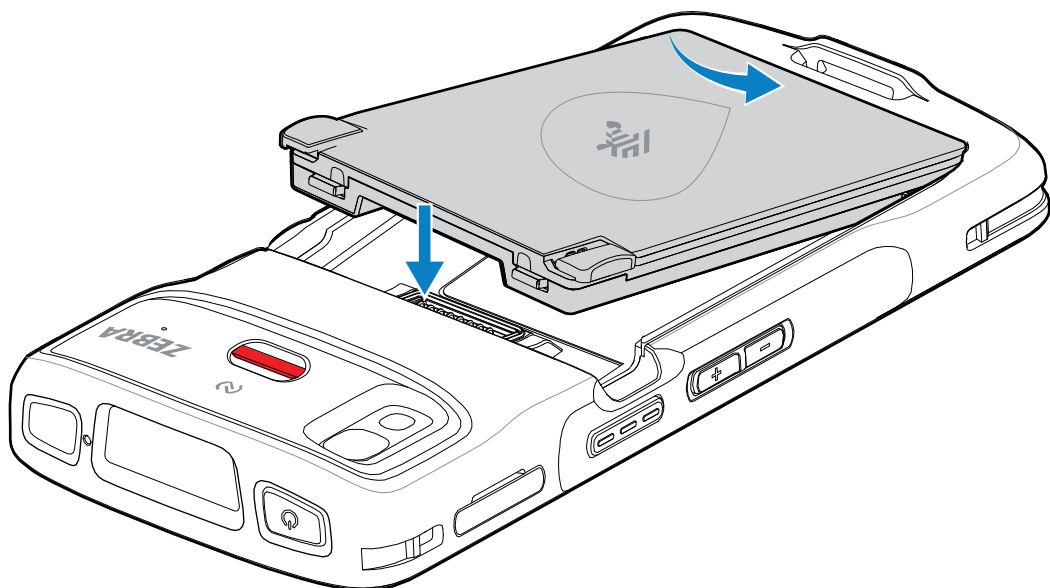

8. Wciśnij akumulator do komory, tak aby zaskoczyły jego zatrzaski zwalniające.
9. W razie potrzeby wymień pasek na rękę.
10. Aby włączyć urządzenie, naciśnij przycisk zasilania.

Ładowanie urządzenia



PRZESTROGA: Należy przestrzegać wytycznych dotyczących bezpieczeństwa akumulatorów opisanych w instrukcji obsługi produktu.

Do ładowania urządzenia i/lub akumulatora zapasowego należy używać jednego z następujących akcesoriów.

Tabela 3 Ładowanie i komunikacja

Opis	Numer katalogowy	Ładowanie		Komunikacja	
		Akumulator (w urządzeniu)	Akumulator zapasowy	USB	Ethernet
1-gniazdowa stacja dokująca tylko do ładowania	CRD-HC2L5L-BS1CO	Tak	Nie	Nie	Nie
1-gniazdowa ładowarka ze stacją dokującą na akumulator zapasowy	CRD-HC2L5L-2S1D1B	Tak	Tak	Nie	Nie
4-gniazdowa ładowarka do akumulatorów	SAC-HC2L5L-4SCHG	Nie	Tak	Nie	Nie
5-gniazdowa stacja dokująca tylko do ładowania	CRD-HC2L5L-BS5CO	Tak	Nie	Nie	Nie

Ładowanie akumulatora głównego

Przed pierwszym użyciem urządzenia należy naładować akumulator główny, aż zaświeci się zielona kontrolka LED ładowania/powiadomień. Do ładowania urządzenia należy użyć kabla lub stacji dokującej z odpowiednim zasilaczem.

Dostępny jest następujący akumulator:

- Akumulator litowo-jonowy PowerPrecision do zastosowań w sektorze służby zdrowia o standardowej pojemności 3800 mAh z sygnalizatorem BLE – numer katalogowy: BTRY-TC2K-2XMAXB-01

Kontrolka LED ładowania/powiadomień urządzenia wskazuje stan ładowania jego akumulatora. Akumulator o standardowej pojemności ładuje się od całkowitego rozładowania do 80% w niecałą 1 godzinę i 20 minut. Akumulator o zwiększonej pojemności ładuje się od całkowitego rozładowania do 80% w niecałą 1 godzinę i 50 minut.



UWAGA:

Akumulatory należy ładować w temperaturze pokojowej, gdy urządzenie znajduje się w trybie uśpienia.

Tabela 4 Wskaźniki ładowania/powiadomień kontrolki LED

Stan	Wskazanie
Nie świeci	Urządzenie nie ładuje się. Urządzenie nie zostało poprawnie umieszczone w stacji dokującej lub podłączone do źródła zasilania. Ładowarka lub stacja dokująca nie są zasilane.
Wolno migające światło pomarańczowe (1 mignięcie co 4 sekundy)	Trwa ładowanie urządzenia.
Wolno migające światło czerwone (1 mignięcie co 4 sekundy)	Urządzenie ładuje się, ale okres użytkowania akumulatora kończy się.
Ciągłe światło zielone	Ładowanie zostało ukończone.
Ciągłe światło czerwone	Ładowanie zostało ukończone, ale okres użytkowania akumulatora kończy się.
Szybko migające światło pomarańczowe (2 mignięcia na sekundę)	Błąd ładowania, na przykład: <ul style="list-style-type: none"> • Temperatura jest zbyt niska lub zbyt wysoka • Ładowanie nie zostało ukończone przez zbyt długi czas (zwykle osiem godzin).
Szybko migające światło czerwone (2 mignięcia na sekundę)	Wystąpił błąd ładowania, ale okres użytkowania akumulatora kończy się, na przykład: <ul style="list-style-type: none"> • Temperatura jest zbyt niska lub zbyt wysoka • Ładowanie nie zostało ukończone przez zbyt długi czas (zwykle osiem godzin).

Ładowanie akumulatora zapasowego

Kontrolki LED ładowania akumulatora zapasowego na 4-gniazdowej ładowarce akumulatorów wskazują stan ładowania akumulatora zapasowego.

Akumulator o standardowej i zwiększonej pojemności ładuje się od całkowitego rozładowania do 90% w niecałe 4 godziny.

Kontrolka LED	Wskazanie
Ciągłe światło bursztynowe	Trwa ładowanie akumulatora zapasowego.
Ciągłe światło zielone	Zakończono ładowanie akumulatora zapasowego.
Ciągłe światło czerwone	Akumulator zapasowy ładuje się, ale jego okres użytkowania kończy się. Ładowanie zostało ukończone, ale okres użytkowania akumulatora kończy się.
Szybko migające światło czerwone (2 mignięcia na sekundę)	Błąd ładowania. Sprawdź, czy akumulator zapasowy został odpowiednio włożony i czy nie kończy się jego okres użytkowania.
Nie świeci	Brak akumulatora zapasowego w gnieździe. Akumulator zapasowy nie został prawidłowo umieszczony w gnieździe. Stacja dokująca nie jest zasilana.

Temperatura ładowania

Akumulatory powinny być ładowane w temperaturze od 5°C do 40°C (od 41°F do 104°F). Urządzenie lub stacja dokująca zawsze ładuje akumulator w bezpieczny i inteligentny sposób. W wyższych temperaturach (na przykład około 37°C) urządzenie lub stacja dokująca może na przemian włączać i wyłączać ładowanie akumulatora, aby utrzymać jego temperaturę w dopuszczalnych granicach. Kontrolka LED urządzenia lub stacji dokującej sygnalizuje wyłączenie ładowania z powodu przekroczenia zakresu temperatury.

1-gniazdowa stacja dokująca tylko do ładowania

Ta stacja dokująca zapewnia zasilanie urządzenia.



PRZESTROGA: Należy przestrzegać wytycznych dotyczących bezpieczeństwa akumulatorów opisanych w przewodniku z informacjami o produkcie.

1-gniazdowa stacja dokująca tylko do ładowania:

- Zapewnia zasilanie prądem stałym o napięciu 5 V do obsługi urządzenia.
- Ładuje akumulator urządzenia.

Rysunek 3 1-gniazdowa stacja dokująca tylko do ładowania

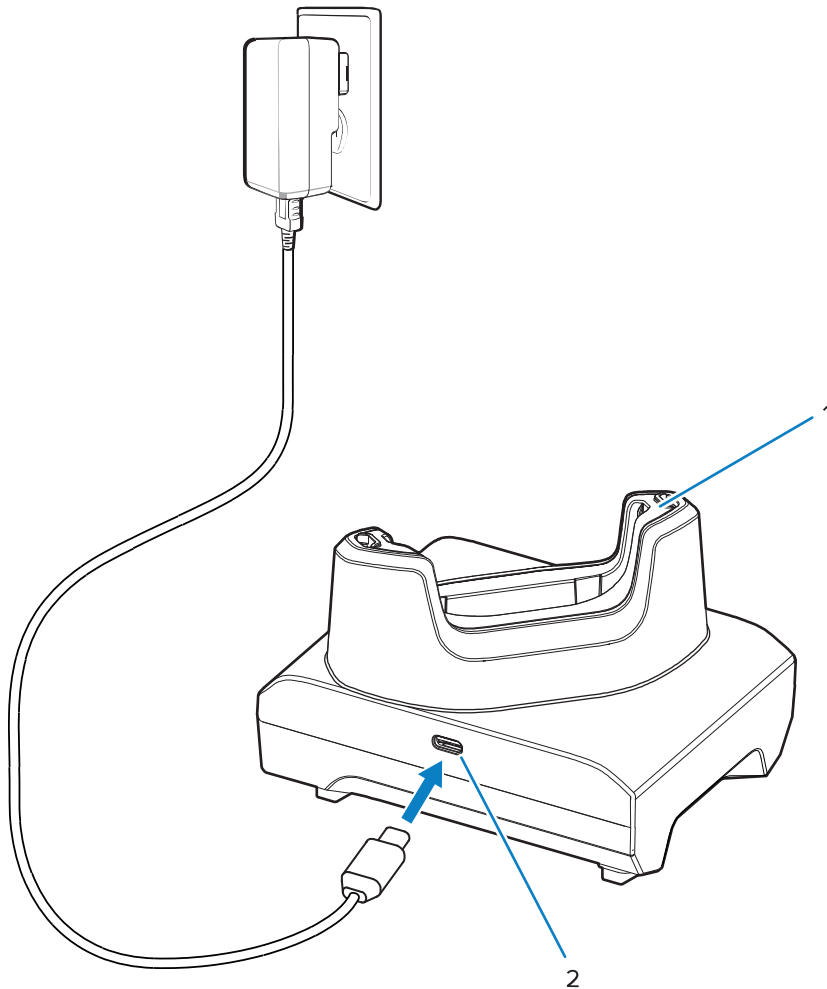

1	Gniazdo ładowania urządzenia z podkładką regulacyjną.
2	Gniazdo zasilania USB.

1-gniazdowa ładowarka ze stacją dokującą na akumulator zapasowy

Ta stacja dokująca zapewnia zasilanie do ładowania urządzenia i akumulatora zapasowego.



PRZESTROGA: Należy przestrzegać wytycznych dotyczących bezpieczeństwa akumulatorów opisanych w przewodniku z informacjami o produkcie.

1-gniazdowa ładowarka ze stacją dokującą na akumulator zapasowy:

- Zapewnia zasilanie prądem stałym o napięciu 5 V do obsługi urządzenia.
- Ładuje akumulator urządzenia.
- Ładuje akumulator zapasowy.

Rysunek 4 1-gniazdowa stacja dokująca z gniazdem na akumulator zapasowy

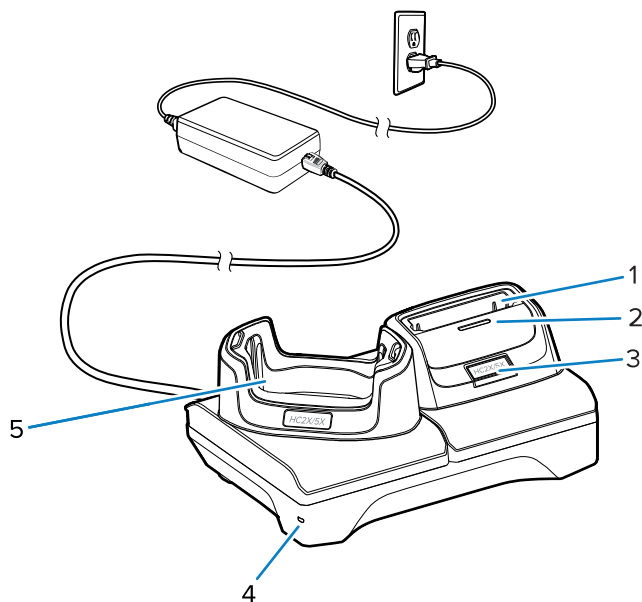

1	Gniazdo ładowania akumulatora zapasowego
2	Kontrolka LED ładowania akumulatora zapasowego
3	Port USB-C Port USB-C jest złączem serwisowym służącym wyłącznie do aktualizacji oprogramowania sprzętowego i nie jest przeznaczony do ładowania.
4	Kontrolka LED zasilania
5	Gniazdo ładowania urządzenia z podkładką regulacyjną

4-gniazdowa ładowarka do akumulatorów

W niniejszej sekcji opisano ładowanie maksymalnie czterech akumulatorów urządzenia za pomocą 4-gniazdowej ładowarki.



PRZESTROGA: Należy przestrzegać wytycznych dotyczących bezpieczeństwa akumulatorów opisanych w przewodniku z informacjami o produkcie.

Rysunek 5 4-gniazdowa ładowarka do akumulatorów

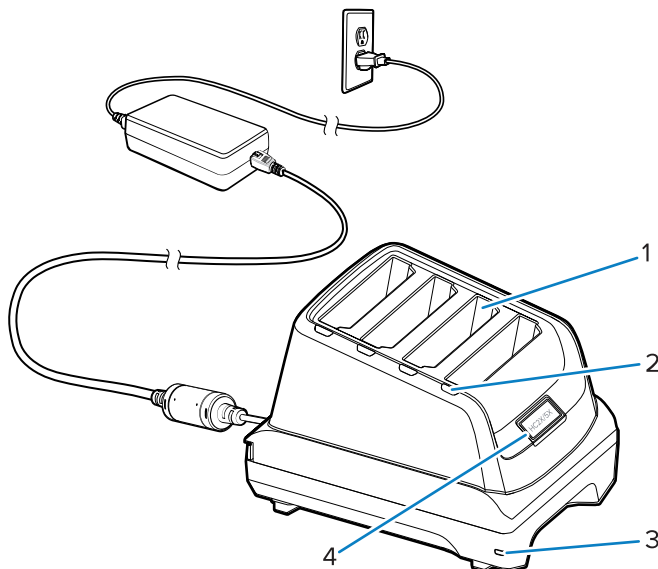

1	Gniazdo akumulatora
2	Kontrolka LED ładowania akumulatora
3	Kontrolka LED zasilania
4	Port USB-C Port USB-C jest złączem serwisowym służącym wyłącznie do aktualizacji oprogramowania sprzętowego i nie jest przeznaczony do ładowania.

5-gniazdowa stacja dokująca tylko do ładowania

W niniejszej sekcji opisano ładowanie maksymalnie pięciu akumulatorów urządzenia za pomocą 5-gniazdowej ładowarki.



PRZESTROGA: Należy przestrzegać wytycznych dotyczących bezpieczeństwa akumulatorów opisanych w przewodniku z informacjami o produkcie.

5-gniazdowa stacja dokująca tylko do ładowania:

- Zapewnia zasilanie prądem stałym o napięciu 5 V do obsługi urządzenia.
- Umożliwia jednoczesne ładowanie maksymalnie pięciu urządzeń.

Rysunek 6 5-gniazдовая stacja dokująca tylko do ładowania

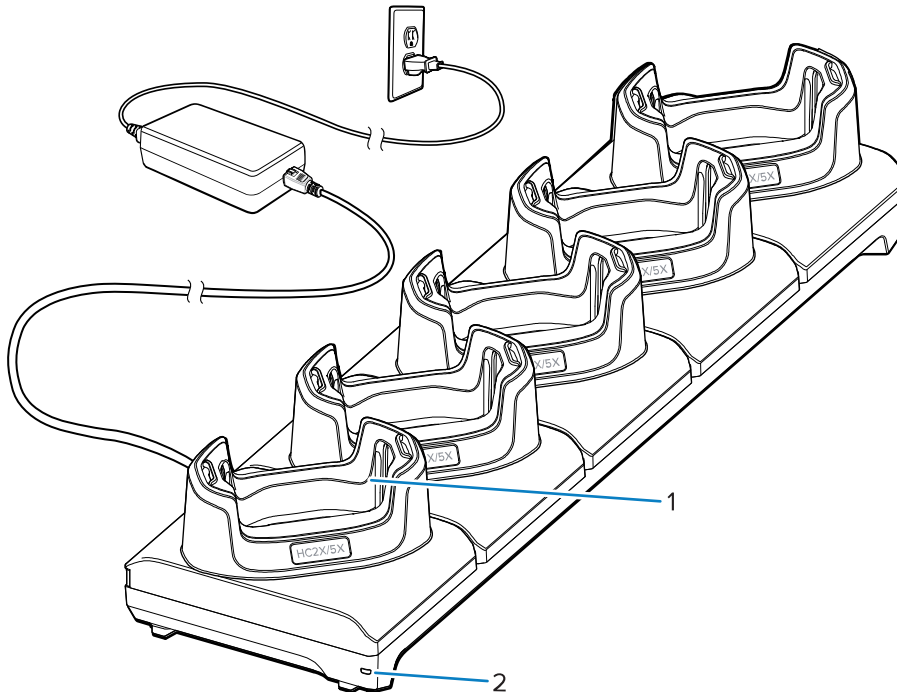

1	Gniazdo ładowania urządzenia z podkładką regulacyjną
2	Kontrolka LED zasilania

Kabel USB

Kabel USB jest podłączony do spodu urządzenia. Po podłączeniu do urządzenia kabel umożliwia ładowanie, przesyłanie danych do komputera głównego i podłączanie urządzeń peryferyjnych USB.

Przed podłączeniem kabla USB do złącza USB-C należy wyjąć wtyczkę złącza USB.

Rysunek 7 Kabel USB

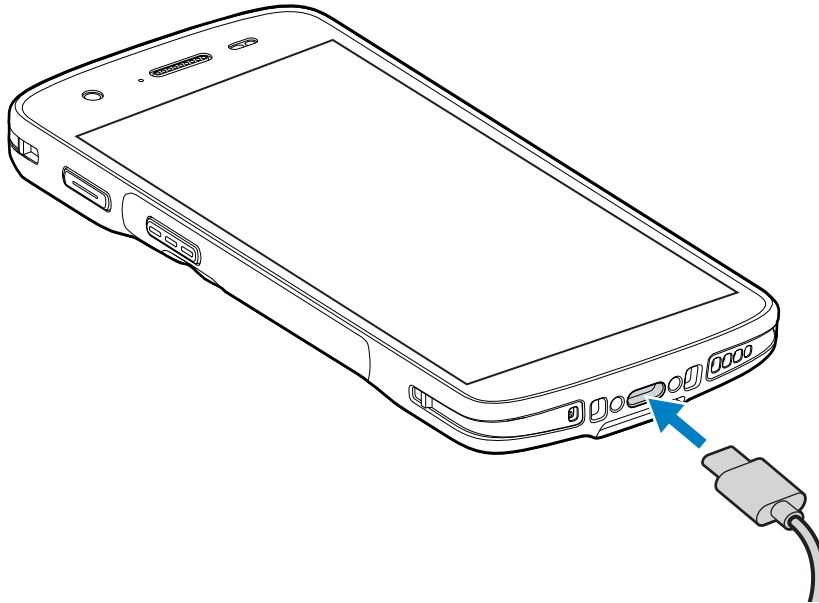

Skanowanie za pomocą rejestratora obrazów

Do odczytu kodu kreskowego jest wymagana aplikacja z obsługą skanowania. Urządzenie zawiera aplikację DataWedge umożliwiającą włączenie rejestratora obrazów, zdekodowanie danych kodu kreskowego i wyświetlenie jego zawartości.

1. Upewnij się, że aplikacja jest otwarta w urządzeniu, a pole tekstowe jest na pierwszym planie (kursor tekstu w polu tekstowym).
2. Skieruj okienko skanera na kod kreskowy.

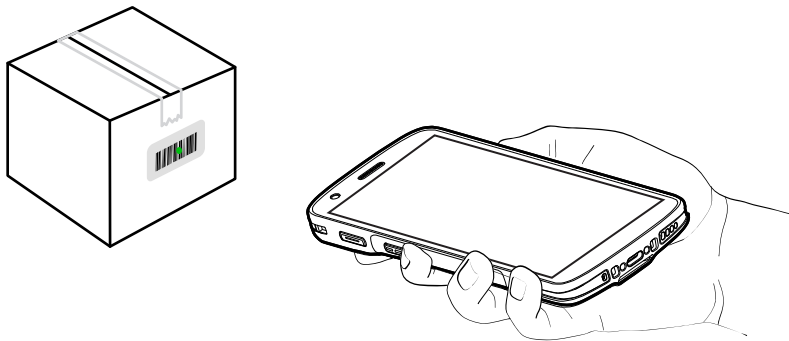

3. Naciśnij i przytrzymaj przycisk skanowania.

Urządzenie wyświetla wzorec celowania.



UWAGA: Gdy urządzenie pracuje w trybie listy wyboru, urządzenie nie zacznie odczytywać kodu kreskowego, dopóki środek kropki nie pokryje się z kodem kreskowym.

4. Upewnij się, że kod kreskowy znajduje się wewnątrz obszaru utworzonego przez wzorec celowania. Punkt celowania jest używany w celu zwiększenia widoczności w warunkach jasnego oświetlenia.

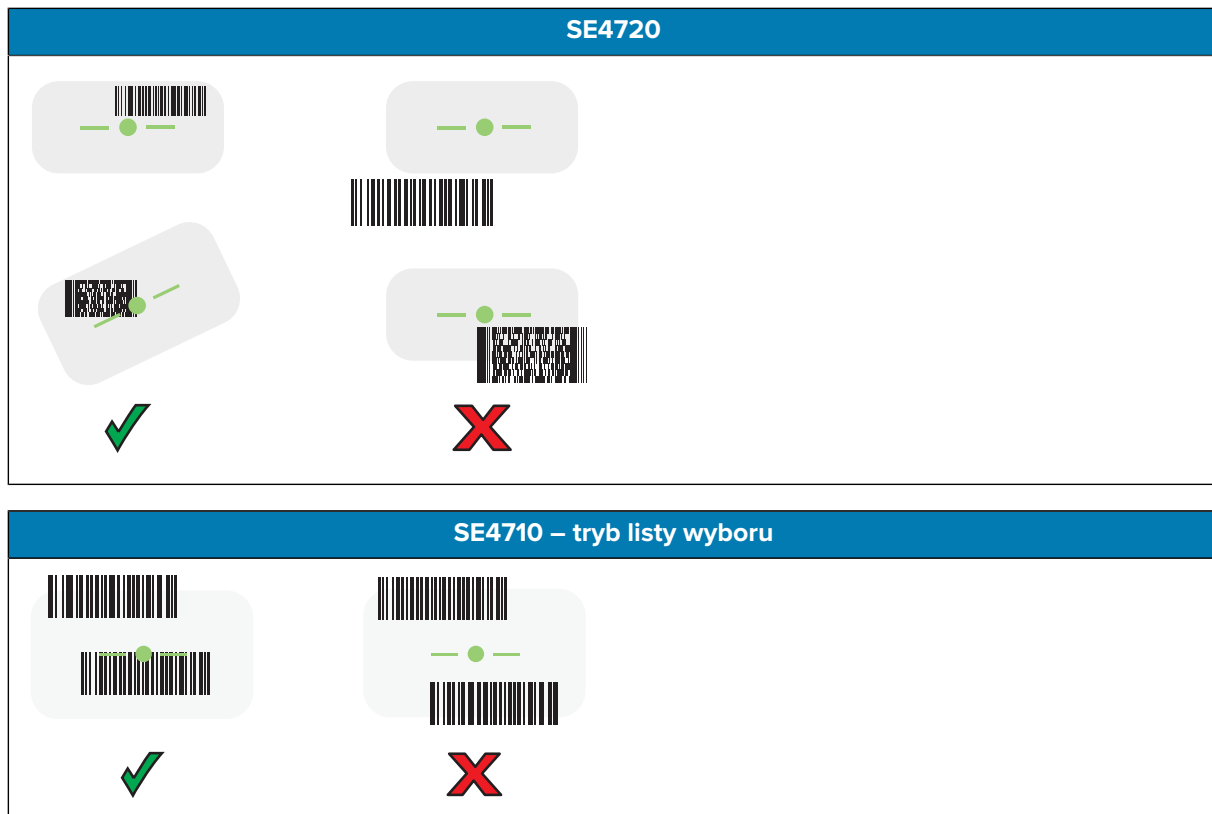

oznacza pomyślne odkodowanie kodu kreskowego.

5. Zwolnij przycisk skanowania.



UWAGA: Rejestrator zazwyczaj natychmiast rozpoczyna dekodowanie. Urządzenie będzie tak długo powtarzać czynności potrzebne do cyfrowego sfotografowania niewyraźnego lub skomplikowanego kodu kreskowego, jak długo naciśnięty będzie przycisk skanowania.

W polu tekstowym urządzenie wyświetla dane kodu kreskowego.

Zalecenia dotyczące ergonomii

Podczas korzystania z urządzenia należy unikać ekstremalnych kątów nadgarstka, takich jak przedstawione.

