

TC52x/TC57x/ TC52ax トリガ ハンドル 取り付けガイド



MN-004211-01JA — 06/21

Zebra Technologies | 3 Overlook Point | Lincolnshire, IL 60069 USA
www.zebra.com

ZEBRA および図案化された Zebra ヘッドは、Zebra Technologies Corp. の商標であり、世界各地の多数の法域で登録されています。その他のすべての商標は、該当する各所有者が権利を有しています。© 2021 Zebra Technologies Corp. および/またはその関連会社。無断複写、転載を禁じます。

機能

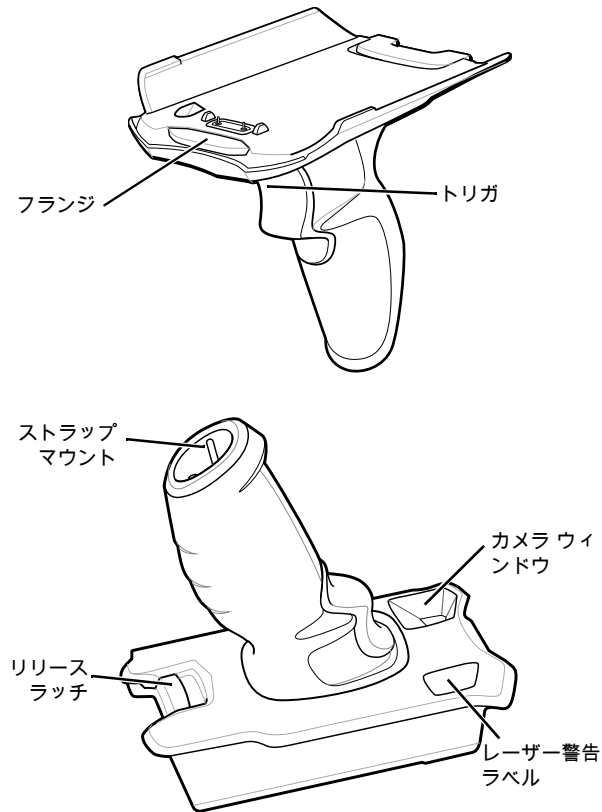

保護カバーの取り付け



注: ハンドストラップが取り付けられている場合は、事前に取り外してから保護カバーを取り付けてください。

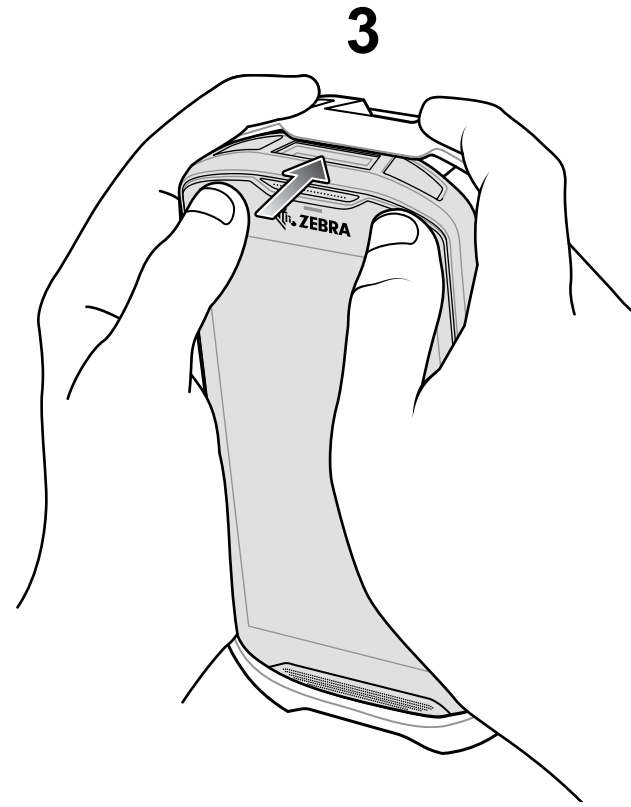
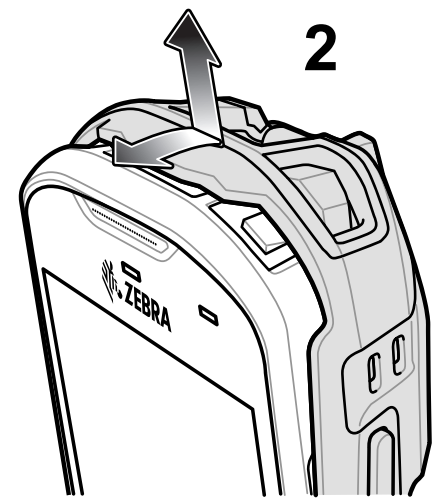
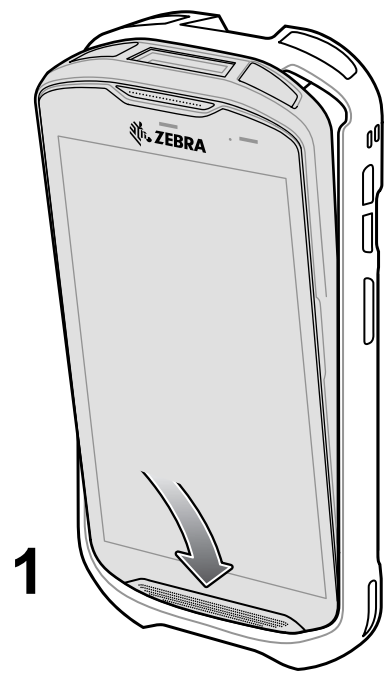

デバイスの取り付け

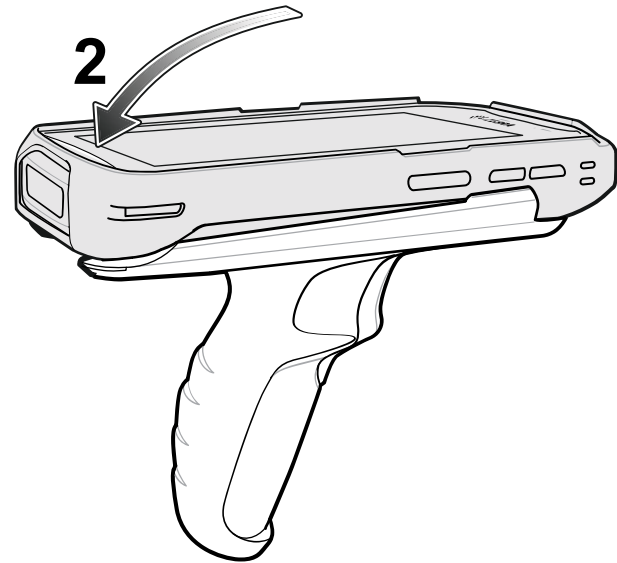
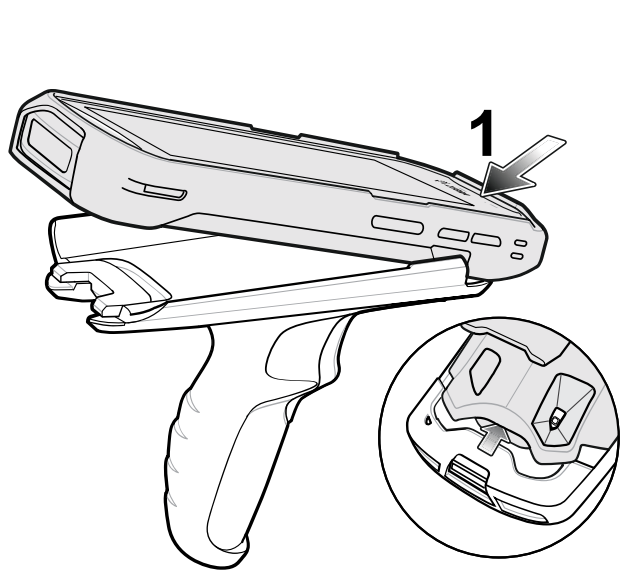

充電



注: デバイスに取り付ける前に、ケーブルカップからシムを取り外してください。

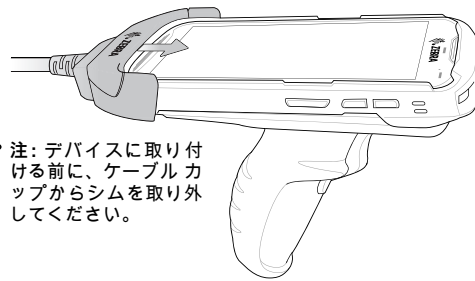

注: デバイスに取り付ける前に、ケーブルカップからシムを取り外してください。

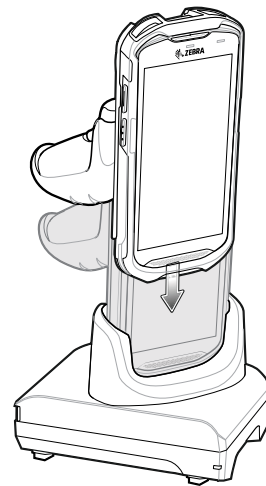

オプションのストラップの取り付け

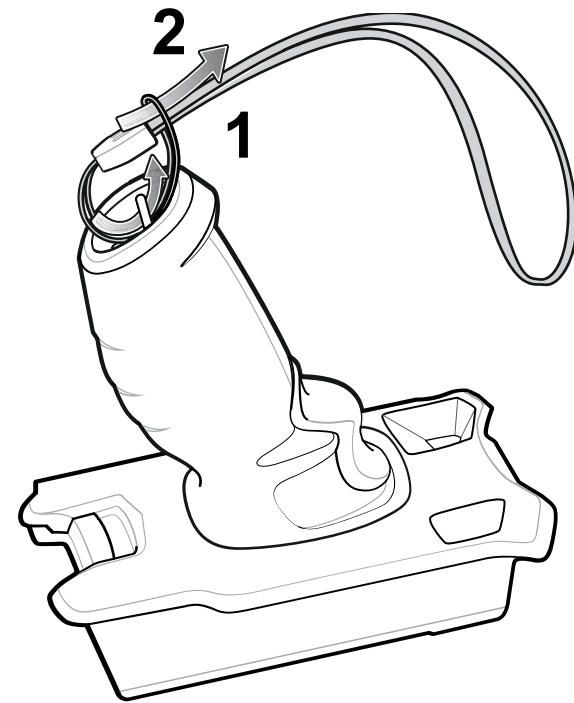

取り外し

