

ZebraNet®
Guia de início rápido
de rede sem fio
para impressoras

**Xi™ Series, RXi™ Series,
PAX4™ Series, Z Series®, RZ™ Series,
HC100™, S4M™, 105SL™, 105SLPlus™,
ZT200™ Series, ZE500™ Series e
ZT400™ Series**



© 2013 ZIH Corp. Os direitos autorais neste manual e o software e/ou firmware da impressora nele descritos são propriedade da ZIH Corp. e dos licenciados da Zebra. A reprodução não autorizada deste manual ou do software e/ou firmware da impressora pode acarretar até um ano de detenção e multas de até US\$ 10.000 (17U.S.C.506). Os infratores dos direitos autorais podem estar sujeitos às responsabilidades civis.

Este produto pode conter os programas ZPL[®], ZPL II[®] e ZebraLink[™]; Element Energy Equalizer[™] Circuit; E³[™]; e fontes Monotype Imaging. Software © ZIH Corp. Todos os direitos reservados em todo o mundo.

ZebraLink e todos os nomes e números de produtos são marcas comerciais, e Zebra, o logotipo da Zebra, ZPL e ZPL II são marcas registradas da ZIH Corp. Todos os direitos reservados em todo o mundo.

Todos os outros nomes de marcas, nomes de produtos ou marcas comerciais pertencem aos seus respectivos proprietários. Para obter informações adicionais sobre marcas comerciais, consulte “Trademarks” (Marcas comerciais) no CD do produto.

Declaração de propriedade Este manual contém informações de propriedade da Zebra Technologies Corporation e de suas subsidiárias (“Zebra Technologies”). Está limitado às informações e ao uso das partes que operam e mantêm o equipamento aqui descrito. Essas informações de propriedade não podem ser utilizadas, reproduzidas ou divulgadas a terceiros com qualquer outra finalidade sem a permissão expressa por escrito da Zebra Technologies Corporation.

Melhorias no produto A contínua melhoria dos produtos é uma política da Zebra Technologies Corporation. Todos os designs e especificações estão sujeitos a alterações sem aviso.

Isenção de responsabilidade A Zebra Technologies Corporation toma providências para garantir que as especificações e os manuais de engenharia publicados estejam corretos. No entanto, podem ocorrer erros. A Zebra Technologies Corporation se reserva o direito de corrigir quaisquer erros desse gênero e isenta-se das responsabilidades resultantes.

Limitação da responsabilidade Em hipótese alguma, a Zebra Technologies Corporation ou qualquer pessoa envolvida no desenvolvimento, produção ou entrega do produto suplementar (incluindo hardware e software) deve ser responsabilizada por quaisquer danos (incluindo, sem limitação, danos incidentais que incluam perda de lucros comerciais, interrupção de negócios ou perda de informações comerciais) decorrentes ou resultantes do uso ou da incapacidade de uso deste produto, mesmo que a Zebra Technologies Corporation tenha sido informada da possibilidade de tais danos. Algumas jurisdições não permitem a exclusão ou a limitação de danos incidentais ou resultantes; portanto, a limitação ou exclusão acima pode não se aplicar a você.

Aprovações de rádio As impressoras Zebra Wireless WLAN (redes locais sem fio) são aprovadas apenas em certos países. *Sob hipótese alguma a Zebra poderá ser responsabilizada por utilizações das impressoras Zebra Wireless WLAN que forem contrárias às leis locais.* Para determinar se você tem permissão de utilizar a sua impressora Zebra Wireless WLAN em um país específico, verifique se o número do tipo do rádio impresso no rótulo de identificação de seu aparelho está listado na lista de aprovação de rádio publicada no site de suporte da Zebra, em <http://support.zebra.com/>.

Em outros países exceto os Estados Unidos e o Japão, verifique se a Configuração de Local na guia de Opções Regionais, em Opções Regionais e de Idiomas (do Zebra Toolset) foi selecionada para o país no qual você está usando a sua impressora Zebra Wireless WLAN. Isso garante a conformidade com as restrições regulamentares locais no que tange à transmissão de potência e otimiza o desempenho da rede. Qualquer desvio das faixas de potência e de frequência permitidas para o país de uso pode se constituir violação da lei local e ser punida como tal.

Sumário

1 • Sobre este documento	9
A quem se destina este documento	10
Como este documento está organizado	10
Convenções do documento	11
Contatos	12
2 • Configuração da Impressora	13
Antes de começar	14
Especificações do cabo de alimentação	15
Conexão da Impressora a uma fonte de alimentação	16
Seleção de uma interface de comunicação de dados com fio	17
Cabos de dados e placas sem fio	18
3 • Configuração de rede sem fio	19
Configure Usando o Assistente de Conectividade	20
4 • 105SL e 105SLPlus	31
Seleção de um local para a Impressora	32
Seleção de uma superfície	32
Condições operacionais adequadas	32
Espaço adequado	32
Fornecer uma fonte de dados	32
Fonte de alimentação	32
105SL e 105SLPlus Especificações Gerais	33
Especificações físicas	33
Especificações elétricas	33
Condições ambientais para operação e armazenamento	33

105SL e 105SLPlus Informações de conformidade	34
Declaração de conformidade da FCC	34
Declaração sobre exposição à radiação da FCC	34
Declaração de conformidade canadense DOC	34
Brasil - Aviso da Anatel.	35
Declaração de conformidade coreana	35
NCC	35
México — NOM-121-SCT1-2009	36
Especificações de rádio WLAN	36
5 • HC100	37
Seleção de um local para a Impressora	38
Seleção de uma superfície	38
Condições operacionais adequadas.	38
Espaço adequado.	38
Fornecer uma fonte de dados.	38
Fonte de alimentação	38
Especificações gerais da HC100	39
Especificações físicas.	39
Especificações elétricas	39
Condições ambientais para operação e armazenamento	39
Informações de conformidade da HC100	40
Declaração de conformidade da FCC	40
Declaração sobre exposição à radiação da FCC	40
Declaração de conformidade canadense DOC	40
Brasil - Aviso da Anatel.	41
Declaração de conformidade coreana	41
NCC	41
México — NOM-121-SCT1-2009	42
Especificações de rádio WLAN	42
6 • PAX4 Series	43
Instalação da impressora	44
Requisitos.	44
Seleção de um local para a Impressora	45
Estabilidade	45
Condições operacionais adequadas.	45
Espaço adequado.	45
Fornecer uma fonte de dados.	45
Fonte de alimentação	46

Especificações gerais da 110PAX4 e R110PAX4	47
Características físicas.	47
Especificações elétricas	47
Condições ambientais	47
Especificações gerais da 170PAX4	48
Características físicas.	48
Especificações elétricas	48
Condições ambientais	48
Informações de conformidade da PAX4	49
Declaração de conformidade da FCC	49
Declaração sobre exposição à radiação da FCC	49
Declaração de conformidade canadense DOC	49
Brasil - Aviso da Anatel.	50
Declaração de conformidade coreana	50
NCC	50
México — NOM-121-SCT1-2009	51
7 • S4M	53
Seleção de um local para a Impressora	54
Seleção de uma superfície	54
Condições operacionais adequadas.	54
Espaço adequado.	54
Fornecer uma fonte de dados.	54
Fonte de alimentação	54
Especificações gerais da S4M	55
Especificações físicas.	55
Especificações elétricas	55
Condições ambientais para operação e armazenamento	55
Informações de conformidade da S4M.	56
Declaração de conformidade da FCC	56
Declaração sobre exposição à radiação da FCC	56
Declaração de conformidade canadense DOC	56
Brasil - Aviso da Anatel.	57
Declaração de conformidade coreana	57
NCC	57
México — NOM-121-SCT1-2009	58

8 • Xi Series e RXi Series	59
Seleção de um local para a Impressora	60
Seleção de uma superfície	60
Condições operacionais adequadas	60
Espaço adequado	60
Fornecer uma fonte de dados	60
Fonte de alimentação	60
Especificações gerais da Xi4 e R110Xi4	61
Especificações físicas	61
Especificações elétricas	61
Condições ambientais para operação e armazenamento	61
Informações de conformidade da Xi Series e RXi Series	62
Declaração de conformidade da FCC	62
Declaração sobre exposição à radiação da FCC	62
Declaração de conformidade canadense DOC	62
Brasil - Aviso da Anatel	63
Declaração de conformidade coreana	63
México — NOM-121-SCT1-2009	64
Especificações de rádio WLAN	64
9 • Z Series e RZ Series	65
Seleção de um local para a Impressora	66
Seleção de uma superfície	66
Condições operacionais adequadas	66
Espaço adequado	66
Fornecer uma fonte de dados	66
Fonte de alimentação	66
Especificações gerais da Z Series e RZ Series	67
Especificações físicas	67
Especificações elétricas	67
Condições ambientais para operação e armazenamento	67
Informações de conformidade da Z Series e RZ Series	68
Declaração de conformidade da FCC	68
Declaração sobre exposição à radiação da FCC	68
Declaração de conformidade canadense DOC	68
Brasil - Aviso da Anatel	69
Declaração de conformidade coreana	69
NCC	69
México — NOM-121-SCT1-2009	70
Especificações de rádio WLAN	70

10 • ZE500 Series	71
Instalação da impressora	72
Requisitos	72
Seleção de um local para a Impressora	73
Estabilidade	73
Condições operacionais adequadas	73
Espaço adequado	73
Fornecer uma fonte de dados	73
Fonte de alimentação	74
Especificações gerais da ZE500	75
Características físicas	75
Especificações elétricas	75
Condições ambientais	75
Informações de conformidade da ZE500	76
Declaração de conformidade da FCC	76
Declaração sobre exposição à radiação da FCC	76
Declaração de conformidade canadense DOC	76
Brasil - Aviso da Anatel	77
Declaração de conformidade coreana	77
NCC	77
México — NOM-121-SCT1-2009	78
11 • ZT200 Series	79
Seleção de um local para a Impressora	80
Seleção de uma superfície	80
Condições operacionais adequadas	80
Espaço adequado	80
Fornecer uma fonte de dados	80
Fonte de alimentação	80
Especificações gerais de ZT210, ZT220 e ZT230	81
Especificações físicas	81
Especificações elétricas	81
Condições ambientais para operação e armazenamento	81

Informações de conformidade de ZT210, ZT220 e ZT230	82
Declaração de conformidade da FCC	82
Observação: Declaração sobre exposição à radiação da FCC	82
Declaração de conformidade canadense DOC	83
Aviso para a indústria canadense (IC)	83
Brasil - Aviso da Anatel	83
Informações sobre regulamentação europeia	84
Restrição de frequências no Japão	84
Restrição de frequências em Taiwan	84
Declaração de conformidade coreana	84
NCC	85
México — NOM-121-SCT1-2009	85
12 • ZT400 Series	87
Seleção de um local para a Impressora	88
Seleção de uma superfície	88
Condições operacionais adequadas	88
Espaço adequado	88
Fornecer uma fonte de dados	88
Fonte de alimentação	88
Especificações Gerais ZT400 Series	89
Especificações físicas	89
Especificações elétricas	89
Condições ambientais para operação e armazenamento	89
Informações de Compatibilidade da ZT400 Series	90
Declaração de conformidade da FCC	90
Instruções de instalação do rádio RFID M6e-Micro	90
Declaração sobre exposição à radiação da FCC	90
Declaração de conformidade canadense DOC	91
Aviso para a indústria canadense (IC)	91
Brasil - Aviso da Anatel	91
Informações sobre regulamentação europeia	92
Restrição de frequências no Japão	92
Restrição de frequências em Taiwan	92
Declaração de conformidade coreana	92
NCC	93
México — NOM-121-SCT1-2009	93
Especificações de rádio WLAN	94
Especificações de rádio Bluetooth 2.1 + EDR	94
Especificações de rádio RFID	94

Sobre este documento

Esta seção fornece informações de contato, estrutura e organização do documento, além de documentos adicionais para referência.

Sumário

A quem se destina este documento	10
Como este documento está organizado	10
Convenções do documento	11
Contatos	12

A quem se destina este documento

Este guia se destina a usuários que necessitem configurar e utilizar um servidor de impressão sem fio ZebraNet com uma impressora suportada.

Este guia oferece suporte ao servidor de impressão sem fio ZebraNet, servidor de impressão sem fio ZebraNet Plus, servidor de impressão sem fio interno ZebraNet Plus e servidor de impressão ZebraNet b/g. A versão do firmware necessária para operar o servidor de impressão varia de acordo com a impressora. Para obter informações mais detalhadas, consulte o *ZebraNet Wired and Wireless Print Servers User Guide* (Guia do usuário do Servidor de Impressão com e sem fio da ZebraNet).

Como este documento está organizado

Este guia tem o seguinte formato:

Seção	Descrição
Configuração da Impressora na página 13	Esta seção apresenta as tarefas que devem ser executadas e os problemas que precisam ser considerados antes de carregar e configurar a impressora.
Configuração de rede sem fio na página 19	Utilize esta seção para configurar o servidor de impressão sem fio ZebraNet para operação. Para obter informações mais detalhadas, consulte o <i>ZebraNet Wired and Wireless Print Servers User Guide</i> (Guia do usuário do Servidor de Impressão com e sem fio da ZebraNet).
Xi Series e RXi Series na página 59 PAX4 Series na página 43 Z Series e RZ Series na página 65 HC100 na página 37 S4M na página 53 105SL e 105SLPlus na página 31 ZT200 Series na página 79 ZE500 Series na página 71	Estas seções contêm informações para modelos específicos de impressoras.

Convenções do documento

Foram utilizadas as seguintes convenções neste documento para transmitir determinadas informações.

Impressora O termo “impressora” será utilizado neste documento para se referir a impressoras Zebra.

Cor alternativa (apenas online) As referências cruzadas contêm hot links para outras seções deste guia. Se estiver exibindo este guia online em formato .pdf, clique na referência cruzada ([texto azul](#)) para ir diretamente ao local.

Ícones utilizados



Cuidado • Adverte sobre uma situação de choque elétrico em potencial.



Importante • Chama a atenção para informações que são essenciais para se concluir uma tarefa.



Observação • Indica informações neutras ou positivas que enfatizam ou complementam importantes pontos do texto principal.

Legendas de ilustrações As legendas são utilizadas quando uma ilustração contém informações que precisam ser identificadas e descritas. Uma tabela com os rótulos e as descrições segue o gráfico. A [Figura 1](#) fornece um exemplo.

Figura 1 • Figura de amostra com legendas

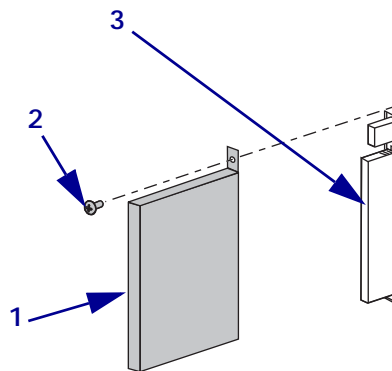

Contatos

O Suporte técnico via Internet está disponível 24 horas por dia, 365 dias por ano.

Site: www.zebra.com

Solicitação de documentos da biblioteca técnica por e-mail:

Endereço de e-mail: emb@zebra.com

Assunto: Emaillist

Base de conhecimentos de autoatendimento: www.zebra.com/knowledgebase

Registro on-line de casos: www.zebra.com/techrequest

De qual departamento você precisa?	Américas	Europa, Oriente Médio e África	Ásia/Pacífico e Índia
Sede regional	Zebra Technologies Corporation 475 Half Day Road, Suite 500 Lincolnshire, IL 60069 EUA T: +1 847 634 6700 Ligação gratuita (EUA) +1 866 230 9494 F: +1 847 913 8766	Zebra Technologies Europe Limited Dukes Meadow Millboard Road Bourne End Buckinghamshire, SL8 5XF Reino Unido T: +44 (0) 1628 556000 F: +44 (0) 1628 556001	Zebra Technologies Asia Pacific Pte. Ltd. 120 Robinson Road #06-01 Parakou Building Cingapura 068913 T: + 65 6858 0722 F: +65 6885 0838
Suporte técnico Para dúvidas sobre a operação de equipamentos e software Zebra, entre em contato com o distribuidor. Para obter assistência adicional, entre em contato conosco. Tenha em mãos os números do modelo e de série do produto.	T: +1 877 ASK ZEBRA (275 9327) F: +1 847 913 2578 Hardware: ts1@zebra.com Software: ts3@zebra.com <i>Impressoras para quiosques:</i> T: +1 866 322 5202 E: kiosksupport@zebra.com	T: +44 (0) 1628 556039 F: +44 (0) 1628 556003 E: Tseurope@zebra.com	T: +65 6858 0722 F: +65 6885 0838 E: China: tschina@zebra.com <i>Todas as outras áreas:</i> tsasiapacific@zebra.com
Departamento de serviços de reparo Para envio do produto à assistência técnica para serviços e reparos.	T: +1 877 ASK ZEBRA (275 9327) F: +1 847 821 1797 E: repair@zebra.com Para solicitar um reparo nos EUA, vá para www.zebra.com/repair .	T: +44 (0) 1772 693069 F: +44 (0) 1772 693046 Novas solicitações: ukrma@zebra.com Atualizações de status: repairupdate@zebra.com	T: +65 6858 0722 F: +65 6885 0838 E: China: tschina@zebra.com <i>Todas as outras áreas:</i> tsasiapacific@zebra.com
Departamento de treinamento técnico Para cursos de treinamento sobre produtos Zebra.	T: +1 847 793 6868 T: +1 847 793 6864 F: +1 847 913 2578 E: ttamerica@zebra.com	T: +44 (0) 1628 556000 F: +44 (0) 1628 556001 E: Eurtraining@zebra.com	T: + 65 6858 0722 F: +65 6885 0838 E: China: tschina@zebra.com <i>Todas as outras áreas:</i> tsasiapacific@zebra.com
Departamento de consultas Para obter informações sobre literatura de produtos ou distribuidores e revendedores.	T: +1 877 ASK ZEBRA (275 9327) E: inquiry4@zebra.com	T: +44 (0) 1628 556037 F: +44 (0) 1628 556005 E: mseurope@zebra.com	E: China: GCmarketing@zebra.com <i>Todas as outras áreas:</i> APACChannelmarketing@zebra.com
Departamento de atendimento ao cliente (EUA) Departamento de vendas internas (Reino Unido) Para impressoras, peças, mídia e fitas, entre em contato com o distribuidor ou conosco.	T: +1 877 ASK ZEBRA (275 9327) E: clientcare@zebra.com	T: +44 (0) 1628 556032 F: +44 (0) 1628 556001 E: cseurope@zebra.com	T: +65 6858 0722 F: +65 6885 0836 E: China: order-csr@zebra.com <i>Todas as outras áreas:</i> csasiapacific@zebra.com

Legenda: T: Telefone
F: Fax
E: E-mail

Configuração da Impressora

Esta seção apresenta as tarefas que devem ser executadas e os problemas que precisam ser considerados antes de carregar e configurar a impressora.

Sumário

Antes de começar	14
Especificações do cabo de alimentação	15
Conexão da Impressora a uma fonte de alimentação	16
Seleção de uma interface de comunicação de dados com fio	17

Antes de começar

Analise esta lista de verificação e solucione quaisquer problemas antes de configurar ou utilizar a impressora impressora sem fio.

- ❑ **Desembale e inspecione a Impressora** Já desembalou a impressora e inspecionou se há algum dano?

Ao receber a impressora, desembale-a imediatamente e inspecione se houve danos durante o transporte.

- Guarde todos os materiais de embalagem.
- Verifique se não há danos em nenhuma superfície externa.
- Levante a porta de papel e inspecione o compartimento de papel para observar se os componentes foram danificados.

Caso descubra danos ocorridos durante o transporte após a inspeção:

- Notifique imediatamente a empresa transportadora e envie um relatório dos danos.
- Guarde todo o material de embalagem para a inspeção da empresa transportadora.
- Notifique o revendedor autorizado Zebra.



Importante • A Zebra Technologies Corporation não se responsabiliza por danos ocorridos durante o transporte do equipamento e não arcará com as despesas com o reparo desses danos nos termos da garantia.

- ❑ **Instalar a impressora**

- *Para todas as impressoras, exceto impressoras PAX:* Já escolheu um local apropriado para a impressora? Caso ainda não tenha feito isso, consulte [Seleção de um local para a Impressora na página 60](#).
- *Para impressoras PAX Series:* Levou em consideração quais fatores afetarão como a impressora é instalada em um aplicador? A impressora está montada em um aplicador? Para obter informações, consulte [Instalação da impressora na página 44](#).

- ❑ **Conectar um cabo de alimentação** Possui o cabo de alimentação correto para a impressora? Caso esteja em dúvida, consulte [Conexão da Impressora a uma fonte de alimentação na página 16](#). Para acoplar o cabo de alimentação e conectar a impressora a uma tomada, consulte [Conexão da Impressora a uma fonte de alimentação na página 16](#).

- ❑ **Seleção de uma interface de comunicação de dados com fio** Conectou a impressora ao computador ou à rede utilizando uma interface de comunicação de dados com fio? Você deve utilizar primeiro uma conexão com fio para configurar a impressora para operação sem fio. Caso ainda não tenha feito isso, consulte [Seleção de uma interface de comunicação de dados com fio na página 17](#).

Especificações do cabo de alimentação



Cuidado • Para a segurança dos operadores e do equipamento, utilize sempre um cabo de alimentação de três condutores específico para a região ou país em que a impressora será instalada. Esse cabo deve ter um conector fêmea IEC 320 e a configuração apropriada de plugue de aterramento de três condutores específica para o local.

Dependendo de como a impressora foi encomendada, o cabo de alimentação pode ou não estar incluído. Se o cabo não estiver incluído ou se o que foi fornecido não for adequado aos seus requisitos, consulte a [Figura 2](#) e as seguintes diretrizes:

- O comprimento máximo do cabo deve ser inferior a 3 m (9,8 pés).
- O cabo deve ter uma classificação de no mínimo 10 A, 250 V.
- O fio terra do chassi **deve** ser conectado para garantir condições de segurança e reduzir interferências eletromagnéticas.

Figura 2 • Especificações do cabo de alimentação

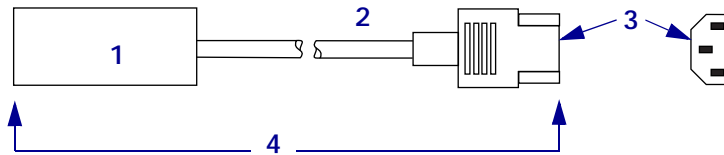

1	Plugue de alimentação CA para seu país — Deve ter a marca de certificação de pelo menos uma organização internacional de segurança reconhecida (Figura 3).
2	Cabo HAR de 3 condutores ou outro cabo aprovado para seu país.
3	Conector IEC 320 — Deve ter a marca de certificação de pelo menos uma organização internacional de segurança reconhecida (Figura 3).
4	Comprimento \leq 3 m (9,8 pés). Classificação 10 A, 250 V CA.

Figura 3 • Certificações de organizações internacionais de segurança



Conexão da Impressora a uma fonte de alimentação

A alimentação elétrica da impressora detecta automaticamente a voltagem da tomada e opera na faixa de 100 a 240 VCA, na faixa de 47 a 63 Hz.

O cabo de alimentação CA deve ter um conector fêmea para três pinos que em uma extremidade se acopla ao conector de alimentação CA correspondente na parte posterior da impressora. Se o cabo de alimentação não foi fornecido com a impressora, consulte [Especificações do cabo de alimentação na página 15](#).



Cuidado • Para a segurança dos operadores e do equipamento, utilize sempre um cabo de alimentação de três condutores específico para a região ou país em que a impressora será instalada. Esse cabo deve ter um conector fêmea do tipo IEC 320 e um plugue de três condutores aterrado próprios para a região.

Para conectar a impressora à fonte de alimentação, execute estas etapas:

1. Coloque o botão liga/desliga da impressora na posição Off (O) [desligado].
2. Conecte o cabo de alimentação ao conector de alimentação CA na parte posterior da impressora.
3. Conecte a outra extremidade do cabo a uma tomada próxima à impressora.
4. Ligue (I) a impressora.
O visor LCD e as luzes do painel de controle são ativados, o que indica a inicialização da impressora.

Seleção de uma interface de comunicação de dados com fio

Para configurar a impressora para operação sem fio, primeiro é necessário conectá-la utilizando uma interface de comunicação de dados com fio. A [Tabela 1](#) fornece informações básicas sobre interfaces de comunicação de dados com fio. Nem todas as interfaces podem estar disponíveis na impressora. Selecione uma interface que seja suportada tanto pela impressora quanto pelo computador ou pela LAN (Rede local).

Cuidado • Verifique se a impressora está desligada (O) antes de conectar os cabos de comunicação de dados. Conectar um cabo de comunicação de dados enquanto estiver ligada (I) pode danificar a impressora.

Tabela 1 • Interfaces de comunicação de dados com fio

Interface	Características
Serial RS-232	<ul style="list-style-type: none"> A taxa baud, o número bits de dados e de parada, a paridade e o controle XON/XOFF ou DTR devem corresponder aos do computador host. Comprimento máximo do cabo de 15,24 m (50 pés). Pode ser necessário alterar os parâmetros da impressora para corresponder ao computador host. É preciso utilizar um adaptador de modem nulo para se conectar à impressora se um cabo de modem padrão for utilizado.
Paralela IEEE 1284 Bidirecional	<ul style="list-style-type: none"> Comprimento máximo do cabo de 3 m (10 pés). Comprimento recomendado do cabo de 1,83 m (6 pés). Nenhuma alteração de parâmetros da impressora é necessária para corresponder ao computador host.
USB	<ul style="list-style-type: none"> Comprimento máximo do cabo de 5 m (16,4 pés). Nenhuma alteração de parâmetros da impressora é necessária para corresponder ao computador host.
Servidor de impressão Ethernet com fio interno	<ul style="list-style-type: none"> Pode imprimir na impressora a partir de qualquer computador na LAN. Pode se comunicar através da página web da impressora O computador deve estar equipado com uma placa Ethernet. A impressora deve estar configurada para utilizar a LAN. <p> Observação • Consulte o <i>ZebraNet Wireless Print Server and Wireless Plus Print Server User Guide</i> (Guia do usuário do Servidor de impressão sem fio e do Servidor de impressão sem fio Plus da ZebraNet) para obter as instruções de configuração. Uma cópia desse manual está disponível em http://www.zebra.com/manuals ou no CD do usuário fornecido com a impressora.</p>

Cabos de dados e placas sem fio

Você deve fornecer todos os cabos de dados ou placas de rádio removíveis para a aplicação. (Alguns servidores de impressão sem fio vêm com uma placa de rádio integrada.)

Cabos de dados Os cabos Ethernet não requerem blindagem, mas todos os outros cabos devem ser totalmente blindados e possuem conectores de metal ou metalizados. Cabos de dados não blindados podem aumentar as emissões de radiação acima dos limites permitidos pela regulamentação.

Para minimizar a recepção de ruído elétrico no cabo:

- Mantenha os cabos de dados os mais curtos possível.
- Não aperte demais os cabos de dados e os cabos de alimentação.
- Não amarre os cabos de dados nos condutores dos fios elétricos.

Placas sem fio Para obter informações mais detalhadas, consulte o *ZebraNet Wired and Wireless Print Servers User Guide* (Guia do usuário do Servidor de Impressão com e sem fio da ZebraNet). Uma cópia do manual está disponível em <http://www.zebra.com/manuals> ou no CD do usuário fornecido com a impressora.

Configuração de rede sem fio

Utilize esta seção para configurar o servidor de impressão sem fio ZebraNet para operação. Para obter informações mais detalhadas, consulte o *ZebraNet Wired and Wireless Print Servers User Guide* (Guia do usuário do Servidor de Impressão com e sem fio da ZebraNet).



Importante • Uma placa opcional de rede sem fio deve ser instalada na impressora antes de configurá-la para se comunicar utilizando uma placa de rádio sem fio.

É possível configurar a impressora para operação sem fio das maneiras a seguir. Este Guia de início rápido aborda apenas a primeira opção, o Assistente para conectividade.

- **Por meio do Assistente de Conectividade**, que grava um script ZPL para você. Na última tela do utilitário, é possível optar por enviar o comando diretamente para a impressora ou salvar o script ZPL em um arquivo. O arquivo ZPL salvo tem diversas finalidades:
 - O arquivo pode ser enviado à impressora por qualquer conexão disponível (serial, paralela, USB ou servidor de impressão com fio).
 - O arquivo pode ser reenviado à impressora após a restauração das configurações de rede aos padrões de fábrica.
 - O arquivo pode ser enviado a várias impressoras que utilizarão as mesmas configurações de rede.
- **Por meio de um script ZPL** que você mesmo grava. Use o comando `^WX` para definir os parâmetros básicos do tipo de segurança. É possível enviar o comando por qualquer conexão disponível (serial, paralela, USB ou servidor de impressão com fio). Consulte o *Zebra Programming Guide for ZPL II, ZBI 2, Set-Get-Do, Mirror, and WML* (Guia de programação Zebra para ZPL II, ZBI 2, Set-Get-Do, Mirror e WML) para obter mais informações sobre essa opção.
- **Por meio dos comandos SGD (Set/Get/Do)** enviados à impressora. Comece com `wlan.security` para definir o tipo de segurança sem fio. Dependendo do tipo de segurança selecionado, serão necessários outros comandos SGD para especificar outros parâmetros. É possível enviar os comandos por qualquer conexão disponível (serial, paralela, USB ou servidor de impressão com fio). Consulte o *Zebra Programming Guide for ZPL II, ZBI 2, Set-Get-Do, Mirror, and WML* (Guia de programação Zebra para ZPL II, ZBI 2, Set-Get-Do, Mirror e WML) para obter mais informações sobre essa opção.

Configure Usando o Assistente de Conectividade

O utilitário ZebraNet Bridge Enterprise pode ser encontrado no CD do usuário da impressora e também está disponível em <http://www.zebra.com/software>. É necessário o ZebraNet Bridge Enterprise versão 1.2.5 ou posterior para configurar corretamente a impressora para uso.

O Assistente para conectividade, que faz parte deste software, permite configurar facilmente a impressora para operação sem fio gravando o script ZPL apropriado para você. Use este utilitário na instalação inicial do servidor de impressão sem fio ou após redefinir as opções de rede para os padrões de fábrica.



Observação • Só é possível configurar um servidor de impressão por vez com o Assistente para conectividade. Para configurar diversos servidores de impressão (com e sem fio), execute o programa uma vez para cada servidor de impressão.

Para utilizar o Assistente de Conectividade, execute estas etapas:

1. Se ainda não estiver instalado, instale o ZebraNet Bridge Enterprise no computador.
É possível obter o programa no CD do usuário fornecido com a impressora ou fazer o download em <http://www.zebra.com/software>.
2. Inicie o programa ZebraNet Bridge Enterprise.
Se for solicitado um número de série, clique em Cancelar. Ainda será possível utilizar o Assistente para conectividade.
3. Na barra de menu, selecione Ferramentas > Assistente para conectividade.
O Assistente para conectividade é aberto.

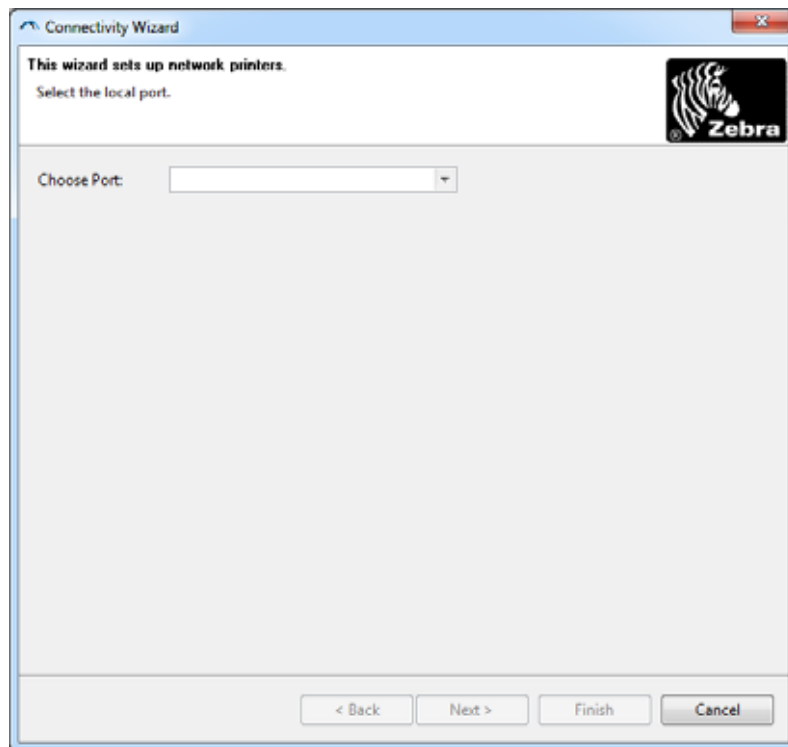

4. Na lista Choose Port (Escolher porta), selecione a porta à qual a impressora está conectada.

- Se pretende salvar o arquivo sem enviá-lo à impressora, selecione qualquer porta disponível.
- Se você selecionar Arquivo:, será pedido para procurar o local do arquivo que você deseja salvar.
- Se você selecionar uma porta serial, as informações de configuração serial são exibidas abaixo da lista Choose Port (Escolher porta). Se necessário, altere as configurações de comunicação serial para corresponder às configurações da impressora.



Observação • Se uma porta estiver em uso por outro dispositivo, ela não será incluída na lista suspensa.

5. Clique em “Next” (Avançar).

O assistente solicita o dispositivo de servidor de impressão que será configurado.

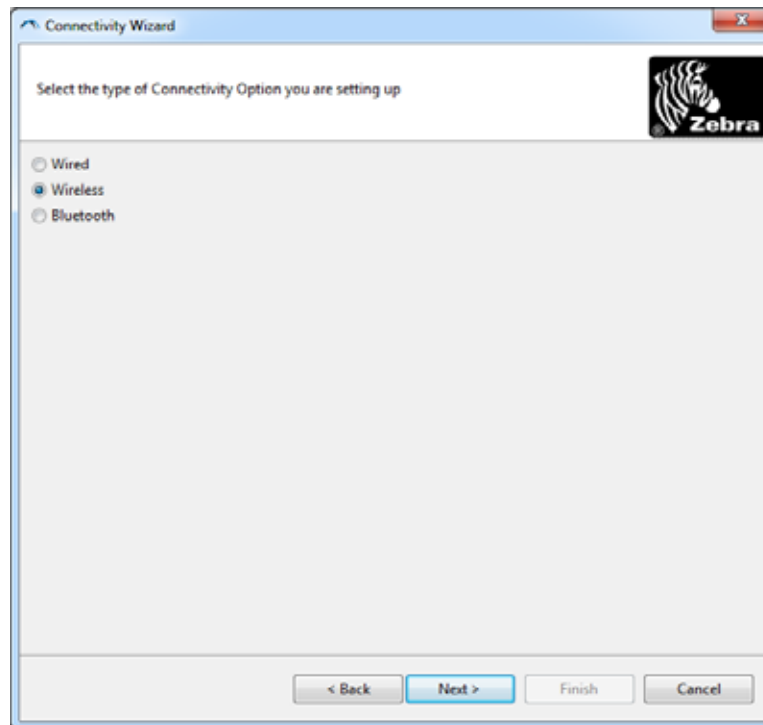

6. Selecione Wireless (Sem fio) e clique em “Next” (Avançar).

O assistente solicita o tipo de impressora que está sendo utilizada.

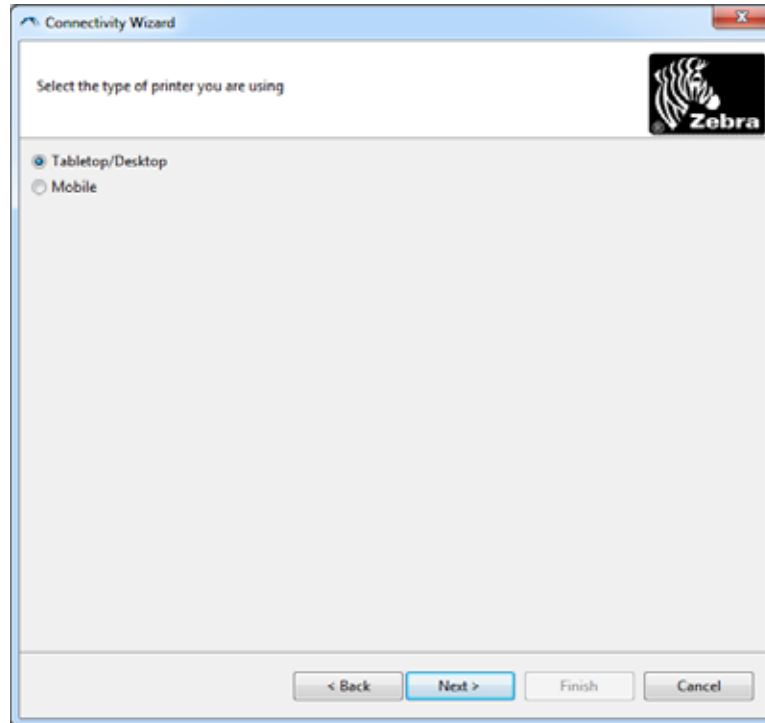

7. Selecione o tipo de impressora que está usando e clique em "Next" (Avançar). O assistente solicita as informações de IP da conexão sem fio.

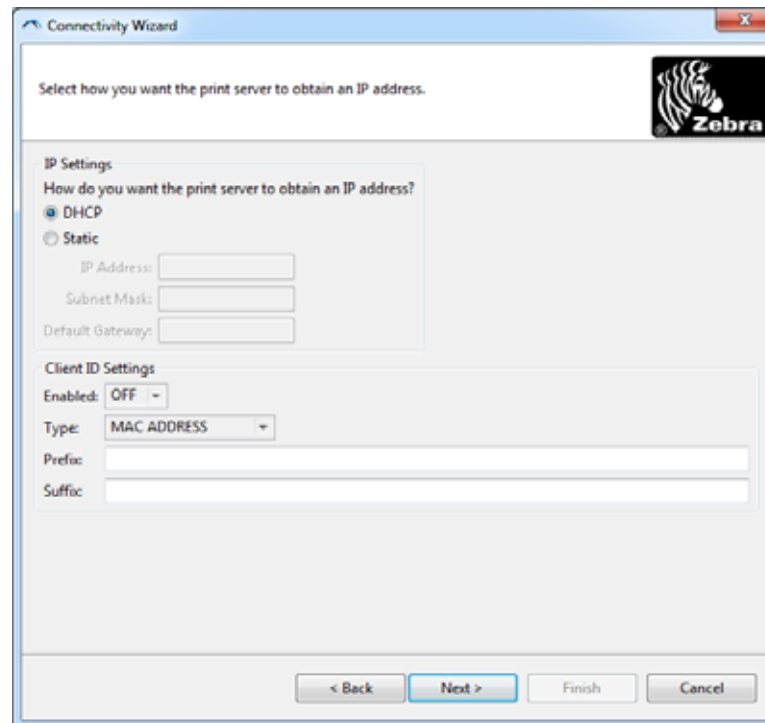

8. Ative a opção de IP DHCP (dinâmico) ou estático.

Se utilizará..	Execute as etapas a seguir..
DHCP	a. Selecione DHCP e clique em “Next” (Avançar). b. Continue com a etapa 9 .
Estático	a. Selecione Static (Estático). Os campos de configuração de IP são ativados. a. Preencha os campos Endereço IP, Gateway Padrão e Máscara de Sub-rede com os dados do servidor de impressão sem fio. b. Continue com a etapa 9 .

9. Clique em “Next” (Avançar).

A janela Wireless Settings (Configurações sem fio) é aberta.

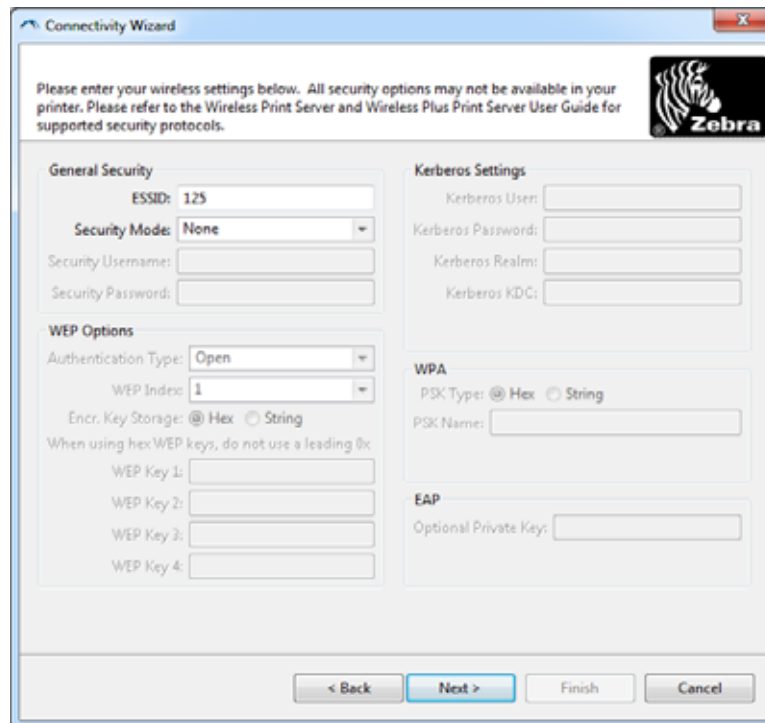

10. Digite a ESSID.



Importante • A ESSID e a senha, se utilizadas, devem ser definidas no ponto de acesso antes da execução destas etapas.

11. Na lista suspensa, selecione o Modo de segurança.

Se você selecionar..	Então..
Nenhum	Continue com a etapa 12 .
WEP 40 bits WEP 128 bits	<p>a. Na seção Opções WEP da janela, digite os valores a seguir:</p> <ul style="list-style-type: none"> • Tipo de autenticação • Índice WEP • Armazenamento de chave de criptografia • Chaves WEP <p>b. Clique em “Next” e continue com a etapa 12.</p>
EAP-TLS EAP-TTLS EAP-FAST WPA-EAP-TLS	<p>Na seção EAP da janela, se necessário:</p> <p>a. Digite a Chave particular opcional.</p> <p>b. Clique em “Next” e continue com a etapa 12.</p>
PEAP LEAP WPA-EAP-TTLS WPA-PEAP WPA-LEAP	<p>Na seção Segurança geral da janela:</p> <p>a. Digite o Nome de usuário de segurança e a Senha.</p> <p>b. Clique em “Next” e continue com a etapa 12.</p>
WPA-PSK	<p>Na seção WPA geral da janela:</p> <p>a. Selecione o Tipo de PSK.</p> <p>b. Digite o Nome de PSK.</p> <p>c. Clique em “Next” e continue com a etapa 12.</p>
WPA-EAP-FAST	<p>a. Na seção Segurança geral da janela, digite o Nome de usuário de segurança e a Senha.</p> <p>b. Na seção EAP da janela, se necessário, digite a Chave particular opcional.</p> <p>c. Clique em “Next” e continue com a etapa 12.</p>
KERBEROS	<p>a. Na seção Configurações Kerberos da janela, digite os valores a seguir:</p> <ul style="list-style-type: none"> • Usuário Kerberos • Senha Kerberos • Abrangência Kerberos • KDC Kerberos <p>b. Clique em “Next” e continue com a etapa 12.</p> <p> c. KERBEROS não é suportado em servidores de impressão ou placas de rádio Internal Wireless Plus.</p>

12. Clique em Advanced Options (Opções avançadas) na janela Wireless Settings (Configurações sem fio).

A janela Advanced Wireless Settings (Configurações sem fio avançadas) é aberta.

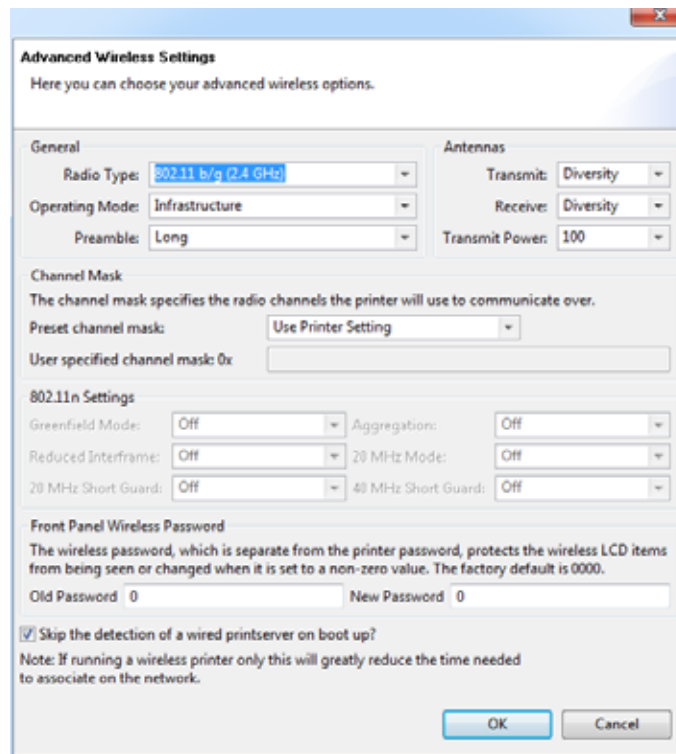

13. Revise as configurações na janela Advanced Wireless Settings (Configurações sem fio avançadas). Altere as configurações conforme necessário e clique em OK.



A janela Wireless Settings (Configurações sem fio) é reaberta.

14. Clique em “Next” (Avançar).

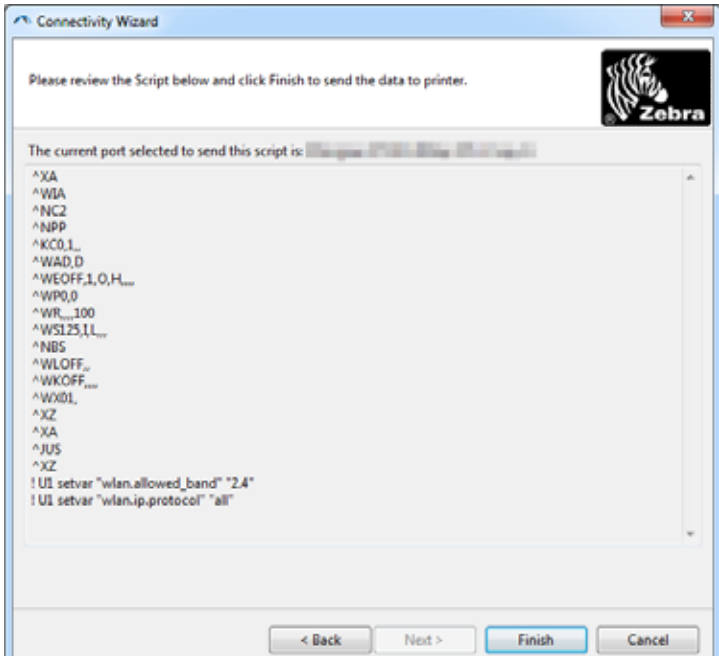
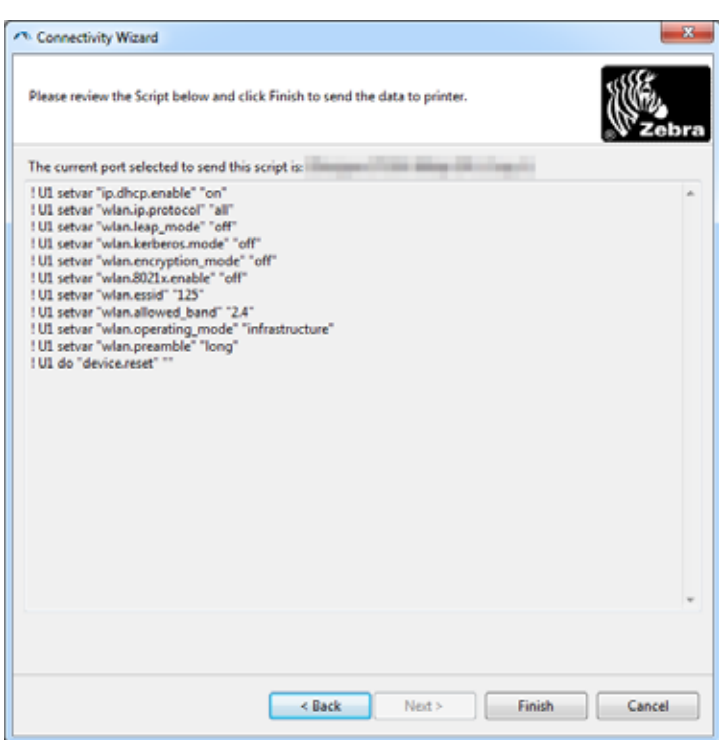
Com base nas seleções no Assistente para configuração sem fio, o programa grava os comandos ZPL apropriados e exibe-os para revisão.

Se você selecionou..	Então é exibida uma caixa de diálogo parecida com esta.
De mesa	
Móveis	

15. Determine se enviará o script imediatamente ou se o salvará para utilização posterior.

Para..	Então..
<p>Concluir a configuração enviando o script ZPL à impressora pela porta selecionada no início deste procedimento:</p>	<p>a. Verifique se a impressora está conectada ao computador pela porta selecionada.</p> <p> Observação • Para conexões seriais, utilize um cabo de modem nulo serial.</p> <p>b. Ligue a impressora (I), se ainda não tiver feito isso.</p> <p>c. Na janela Review and Send ZPL for Wireless (Revisar e enviar ZPL para sem fio), clique em Finish (Concluir). A impressora envia o script ZPL à impressora pela porta selecionada. A tela Assistente para configuração sem fio é fechada.</p> <p>d. Desligue a impressora (O) e, em seguida, religue-a (I).</p>
<p>Salve script ZPL em um arquivo para utilização posterior ou uso em outras impressoras</p>	<p> Observação • É possível enviar o arquivo do script ZPL para várias impressoras que utilizam a mesma configuração ou enviar o arquivo para uma impressora cujas configurações de rede foram restauradas aos padrões de fábrica. Isso evita que você precise executar o Assistente para configuração sem fio mais de uma vez.</p> <p>a. Na janela Review and Send ZPL for Wireless (Revisar e enviar ZPL para sem fio), realce o script, clique com o botão direito do mouse e selecione Copy (Copiar).</p> <p>b. Abra um editor de texto, como o Bloco de notas, e cole o script na aplicação.</p> <p>c. Salve o script.</p> <p>d. No Assistente para conectividade, clique em Cancelar para sair sem enviar o script agora.</p> <p>e. Ligue a impressora (I), se ainda não tiver feito isso.</p> <p>f. Envie o arquivo ZPL à impressora pela conexão de sua escolha.</p>

- 16.** Observe o status da conexão sem fio no painel de controle da impressora e confirme que configurou a impressora para conectividade sem fio. Impressoras que possuem um LCD exibem texto ou símbolos (consulte a [Tabela 2](#) e a [Tabela 3](#)). A impressora HC100 não tem um LCD, portanto, o status da conexão sem fio é indicado pelas luzes do painel de controle (consulte a [Tabela 4](#)).

Indicadores LCD de status de conexão e de sinal sem fio

Esta seção se aplica a todas as impressoras, exceto à impressora HC100.

- Indicador de status de conexão ([Tabela 2](#))
O indicador de status de conexão sem fio aparece no canto inferior esquerdo do LCD e exibe em tempo real o status da rede da impressora.

Tabela 2 • Indicadores de status de conexão

Indicador de status	Significado
alternando entre caracteres . o o	A placa de rádio sem fio está associada à WLAN.
sublinhado —	<ul style="list-style-type: none"> • A placa de rádio sem fio não está associada à WLAN. Verifique se as configurações sem fio da impressora correspondem às da WLAN. • Talvez o firmware na placa de rádio sem fio precise ser atualizado.
em branco	<ul style="list-style-type: none"> • A impressora está procurando um servidor de impressão com fio. • A impressora está executando um servidor de impressão com fio. • A placa do servidor de impressão sem fio não está instalada ou está instalada incorretamente.





- Indicadores de sinal sem fio ([Tabela 3](#))
Dependendo do modelo da impressora, pressione o botão direito oval, Mais (+) ou a seta para cima a fim de acessar e percorrer os indicadores de sinal sem fio no LCD. Para obter mais informações sobre os botões do painel de controle na impressora, consulte o Guia do usuário da impressora.

Tabela 3 • Indicadores de sinal sem fio

Indicador de sinal sem fio	Descrição
INTENS. SINAL e QUALID. SINAL	<p>Quando esses indicadores exibem porcentagens, a placa de rádio sem fio está se comunicando com a rede. Quanto maior o número, melhor a conexão entre a impressora e a rede.</p> <p>Se a impressora indicar uma intensidade de sinal, mas não for possível a comunicação entre ela e o computador, mova a impressora para um local diferente para tentar obter uma intensidade ou qualidade de sinal melhor. Essa situação também pode indicar que a impressora está associada ao ponto de acesso, mas não autenticada nele.</p>
NIVEL RUI DO	<p>Este número indica alguma interferência elétrica no sinal sem fio.</p> <p>Se a impressora não consegue se comunicar com a rede e o nível de ruído for alto, mova a impressora para um local sem interferências.</p>

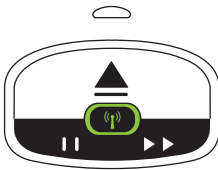
Luzes indicadoras de status sem fio da HC100

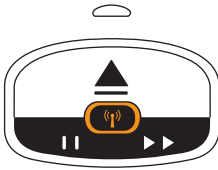
Tabela 4 • Luzes indicadoras de status sem fio da HC100

Indicador de status sem fio	Significado
<p>Verde fixo</p> 	<p>A impressora está associada a uma rede sem fio. A intensidade do sinal é alta.</p>
<p>Verde piscando</p> 	<p>A impressora NÃO está associada a uma rede sem fio. A intensidade do sinal é alta.</p>
<p>Laranja fixo</p> 	<p>A impressora está associada a uma rede sem fio. A intensidade do sinal é baixa.</p>
<p>Piscando em laranja</p> 	<p>A impressora NÃO está associada a uma rede sem fio. A intensidade do sinal é baixa.</p>



Notas • _____

105SL e 105SLPlus

Esta seção descreve os recursos e as especificações desta impressora.



Observação • As especificações da impressora estão sujeitas a alterações sem aviso prévio.

Sumário

Seleção de um local para a Impressora.	32
105SL e 105SLPlus Especificações Gerais.	33
105SL e 105SLPlus Informações de conformidade.	34

Seleção de um local para a Impressora

Considere o seguinte ao selecionar um local adequado para a impressora.

Seleção de uma superfície

Escolha uma superfície plana e firme com tamanho e resistência suficientes para acomodar a impressora e outros equipamentos (como um computador), se necessário. As opções incluem uma mesa, bancada ou carrinho. Para obter o peso e as dimensões da impressora, consulte *105SL e 105SLPlus Especificações Gerais* na página 33.

Condições operacionais adequadas

Esta impressora foi projetada para funcionar em diversas condições elétricas e ambientais, incluindo pisos de fábricas ou depósitos comerciais. Para obter mais informações sobre as condições necessárias, consulte *105SL e 105SLPlus Especificações Gerais* na página 33.

A **Tabela 2** mostra os requisitos de temperatura e umidade relativa para a impressora durante a operação.

Tabela 2 •

Modo	Temperatura	Umidade relativa
Transferência térmica	41 °F a 104 °F 5 °C a 40 °C	20 % a 85 % sem condensação.
Térmica direta	32 °F a 104 °F 0 °C a 40 °C	20 % a 85 % sem condensação

Espaço adequado

A impressora deve ter espaço suficiente ao redor para permitir a abertura da porta de mídia. Para que haja ventilação e refrigeração adequadas, deixe um espaço livre em todos os lados da impressora.



Cuidado • Não coloque nenhum material de acolchoamento ou forro atrás ou embaixo da impressora, pois isso restringe o fluxo de ar e pode provocar o superaquecimento da impressora.

Fornecer uma fonte de dados

Se a impressora for instalada longe da fonte de dados (como um computador), o local selecionado deve ter as conexões apropriadas a essa fonte. Para obter mais informações sobre os tipos de interfaces de comunicação e suas limitações, consulte o guia do usuário da impressora.

Fonte de alimentação

Coloque a impressora perto de uma tomada que possa ser acessada facilmente.

105SL e 105SLPlus Especificações Gerais

Especificações físicas

Dimensões	105SL		105SLPlus	
	Padrão EUA	Sistema métrico	Padrão EUA	Sistema métrico
Altura	15,5 pol.	394 mm	15,5 pol.	394 mm
Largura	10,2 pol.	259 mm	10,31 pol.	262 mm
Profundidade	18,9 pol.	480 mm	20,38 pol.	517,5 mm
Peso sem opcionais	55 lb	25 kg	50 lb	22,7 kg

Especificações elétricas

Alimentação	105SL	105SLPlus
Geral	100 a 240 VCA; 47 a 63 Hz	100 a 240 VCA; 47 a 63 Hz
Consumo de energia ao imprimir teste PAUSE (PAUSA) na menor velocidade	180 W	121 W
Consumo de energia Impressora ociosa	19 W	20 W
Fusíveis	Nenhum	Nenhum

Condições ambientais para operação e armazenamento

Ambiente	Transferência térmica	Temperatura	Umidade relativa
Funcionamento	Transferência térmica	41 °F a 104 °F 5 °C a 40 °C	20 % a 85 % sem condensação
	Térmica direta	32 °F a 104 °F 0 °C a 40 °C	
Armazenamento	Transferência térmica ou térmica direta	-40 °F a 140 °F -40 °C a 60 °C	5 % a 85 % sem condensação

105SL e 105SLPlus Informações de conformidade



Importante • O usuário está avisado de que quaisquer alterações ou modificações não aprovadas expressamente pela Zebra Technologies Corporation podem anular a autoridade do usuário para operar o equipamento. Para assegurar a conformidade, esta impressora deve ser utilizada com cabos de comunicação blindados.

Declaração de conformidade da FCC

Este dispositivo está em conformidade com as regras da FCC, Parte 15. O funcionamento está sujeito a duas condições:

1. Este dispositivo não pode causar interferências prejudiciais e
2. Este dispositivo deve aceitar toda a interferência recebida, incluindo aquela que pode provocar funcionamento indesejado.

Este equipamento foi testado e considerado em conformidade com os limites para dispositivos digitais da Classe B, nos termos da Parte 15 das Regras da FCC. Esses limites foram estabelecidos para fornecer proteção suficiente contra interferências prejudiciais em um ambiente residencial. Este equipamento gera, usa e pode irradiar energia de radiofrequência e, se não for instalado e utilizado de acordo com as instruções, pode causar interferência prejudicial nas comunicações por rádio. No entanto, não há garantias de que essa interferência não ocorrerá em uma determinada instalação. Se este equipamento provocar interferência prejudicial na recepção de rádio ou televisão, o que pode ser confirmado ligando e desligando o equipamento, é recomendável que o usuário tente corrigir a interferência por meio das seguintes medidas:

- Reoriente ou reposicione a antena receptora.
- Aumente a distância entre o equipamento e o receptor.
- Conecte o equipamento a uma tomada com circuito diferente daquele ao qual o receptor está conectado.
- Consulte o distribuidor ou um técnico experiente de rádio/TV para obter ajuda.

Declaração sobre exposição à radiação da FCC

Este equipamento cumpre os limites de exposição à radiação da FCC estabelecidos para um ambiente não controlado. Este equipamento deve ser instalado e operado a uma distância mínima de 20 cm entre a antena transmissora e o corpo do operador. Esse transmissor não deve ser colocado no mesmo local ou operar em conjunto com nenhuma outra antena ou transmissor.

Declaração de conformidade canadense DOC

Cet appareil numérique de la classe B est conforme à la norme NMB-003 du Canada.

This Class B digital apparatus complies with Canadian ICES-003 (Este dispositivo digital Classe B está em conformidade com o ICES-003 canadense).

Brasil - Aviso da Anatel

Este equipamento opera em caráter secundário, isto é, não tem direito a proteção contra interferência prejudicial, mesmo de estações do mesmo tipo, e não pode causar interferência a sistemas operando em caráter primário.

Este produto está homologado pela ANATEL, de acordo com os procedimentos regulamentados pela Resolução 242/2000, e atende aos requisitos técnicos aplicados. Para maiores informações, consulte o site da ANATEL <http://www.anatel.gov.br>

Este equipamento opera em caráter secundário, isto é, não tem direito a proteção contra interferência prejudicial, mesmo de estações do mesmo tipo, e não pode causar interferência a sistemas operando em caráter primário.

Este produto é aprovado pela ANATEL, de acordo com os procedimentos regulamentados pela Resolução 242/2000, e atende aos requisitos técnicos especificados. Para obter maiores informações, consulte o site da ANATEL <http://www.anatel.gov.br>

Declaração de conformidade coreana

가 (B) 가

해당 무선설비기기는 운용 중 전파혼신 가능성이 있으므로 인명 안전과 관련된 서비스는 할 수 없습니다.

O equipamento se destina a uso doméstico (Classe B) e possui registro de conformidade eletromagnética, podendo, portanto, ser utilizado em áreas residenciais, bem como em outras áreas.

Este dispositivo de rádio não pode ser utilizado para segurança humana, pois há a possibilidade de interferência de rádio durante a operação.

NCC

經型式認證合格之低功率射頻電機，非經許可，公司、商號或使用者均不得擅自變更頻率、加大功率或變更原設計之特性及功能。低功率射頻電機之使用不得影響飛航安全及干擾合法通信；經發現有干擾現象時，應立即停用，並改善至無干擾時方得繼續使用。前項合法通信，指依電信法規定作業之無線電通信。低功率射頻電機須忍受合法通信或工業、科學及醫療用電波輻射性電機設備之干擾。

De acordo com os “Regulamentos Administrativos sobre Dispositivos Irradiados com Ondas de Rádio de Baixa Potência”, sem permissão concedida pela NCC, nenhuma pessoa, física ou jurídica, pode mudar a frequência, aumentar a potência de transmissão ou alterar as características originais ou o desempenho de dispositivos aprovados de radiofrequência de baixa potência. Os dispositivos de radiofrequência de baixa potência não devem afetar a segurança de aeronaves nem interferir em comunicações legais. Se isso ocorrer, o usuário deve interromper imediatamente a operação até que não haja mais interferência. As comunicações legais acima mencionadas são comunicações de rádio operadas em conformidade com a Lei de Telecomunicações.

Os dispositivos de radiofrequência de baixa potência devem ser suscetíveis à interferência de comunicações legais ou dispositivos irradiados por ondas de rádio ISM.

México — NOM-121-SCT1-2009

Este equipo ha sido diseñado para operar con las antenas que enseguida se enlistan y para una ganancia máxima de antena de [x] dB. El uso con este equipo de antenas no incluidas en esta lista o que tengan una ganancia mayor que [x] dB quedan prohibidas. La impedancia requerida de la antena es de [y] ohms.

Este equipamento foi projetado para funcionar com as antenas listadas na sequência e para um ganho de antena máximo de {X} dB. É proibido usar este dispositivo com antenas não incluídas nesta lista ou que possa ter um ganho superior a {X} dB. A impedância de antena requerida é {Y} ohms.

Laird Technologies — Modelo WRR2400-RPSMA

- Ganho = 1,3 dBi @ 2,45 GHz
- Impedância = 50 ohms

Especificações de rádio WLAN

802.11 b

- 2,4 GHz
- DSSS (DBPSK, DQPSK e CCK)
- Potência RF 10 mW (Servidor de impressão ZebraNet b/g)

802.11 g

- 2,4 GHz
- OFDM (16-QAM e 64-QAM com BPSK e QPSK)
- Potência RF 10 mW (Servidor de impressão ZebraNet b/g)

HC100

Esta seção descreve os recursos e as especificações desta impressora.



Observação • As especificações da impressora estão sujeitas a alterações sem aviso prévio.

Sumário

Seleção de um local para a Impressora	38
Especificações gerais da HC100	39
Informações de conformidade da HC100	40

Seleção de um local para a Impressora

Considere o seguinte ao selecionar um local adequado para a impressora.

Seleção de uma superfície

Escolha uma superfície plana e firme com tamanho e resistência suficientes para acomodar a impressora e outros equipamentos (como um computador), se necessário. As opções incluem uma mesa, bancada ou carrinho. Para obter o peso e as dimensões da impressora, consulte [Especificações gerais da HC100 na página 39](#).

Condições operacionais adequadas

Esta impressora foi projetada para funcionar em diversas condições elétricas e ambientais, incluindo pisos de fábricas ou depósitos comerciais. Para obter mais informações sobre as condições necessárias, consulte [Especificações gerais da HC100 na página 39](#).

A [Tabela 3](#) mostra os requisitos de temperatura e umidade relativa para a impressora durante a operação.

Tabela 3 •

Modo	Temperatura	Umidade relativa
Transferência térmica	41 °F a 104 °F 5 °C a 40 °C	20 % a 85 % sem condensação.
Térmica direta	32 °F a 104 °F 0 °C a 40 °C	20 % a 85 % sem condensação

Espaço adequado

A impressora deve ter espaço suficiente ao redor para permitir a abertura da porta de mídia. Para que haja ventilação e refrigeração adequadas, deixe um espaço livre em todos os lados da impressora.



Cuidado • Não coloque nenhum material de acolchoamento ou forro atrás ou embaixo da impressora, pois isso restringe o fluxo de ar e pode provocar o superaquecimento da impressora.

Fornecer uma fonte de dados

Se a impressora for instalada longe da fonte de dados (como um computador), o local selecionado deve ter as conexões apropriadas a essa fonte. Para obter mais informações sobre os tipos de interfaces de comunicação e suas limitações, consulte o guia do usuário da impressora.

Fonte de alimentação

Coloque a impressora perto de uma tomada que possa ser acessada facilmente.

Especificações gerais da HC100

Especificações físicas

Dimensões	Padrão EUA	Sistema métrico
Altura	7,0 pol.	178 mm
Largura	5,0 pol.	127 mm
Profundidade	9,5 pol.	242 mm
Folga - espaço necessário acima da impressora para permitir o carregamento de um cartucho de mídia	6 pol.	153 mm
Peso sem opcionais	3,1 lb	1,4 kg

Especificações elétricas

Alimentação	
Geral	Fonte de alimentação externa de 100-240 V CA, 50-60 Hz
Impressora ociosa	5W

Condições ambientais para operação e armazenamento

Ambiente	Padrão EUA	Sistema métrico	Umidade relativa
Temperaturas de operação	41 °F a 104 °F	5 °C a 40 °C	20 % a 85 % sem condensação
Temperaturas de armazenamento	-40 °F a 140 °F	-40 °C a 60 °C	5 % a 85 % sem condensação

Informações de conformidade da HC100



Importante • O usuário está avisado de que quaisquer alterações ou modificações não aprovadas expressamente pela Zebra Technologies Corporation podem anular a autoridade do usuário para operar o equipamento. Para assegurar a conformidade, esta impressora deve ser utilizada com cabos de comunicação blindados.

Declaração de conformidade da FCC

Este dispositivo está em conformidade com as regras da FCC, Parte 15. O funcionamento está sujeito a duas condições:

1. Este dispositivo não pode causar interferências prejudiciais e
2. Este dispositivo deve aceitar toda a interferência recebida, incluindo aquela que pode provocar funcionamento indesejado.

Este equipamento foi testado e considerado em conformidade com os limites para dispositivos digitais da Classe B, nos termos da Parte 15 das Regras da FCC. Esses limites foram estabelecidos para fornecer proteção suficiente contra interferências prejudiciais em um ambiente residencial. Este equipamento gera, usa e pode irradiar energia de radiofrequência e, se não for instalado e utilizado de acordo com as instruções, pode causar interferência prejudicial nas comunicações por rádio. No entanto, não há garantias de que essa interferência não ocorrerá em uma determinada instalação. Se este equipamento provocar interferência prejudicial na recepção de rádio ou televisão, o que pode ser confirmado ligando e desligando o equipamento, é recomendável que o usuário tente corrigir a interferência por meio das seguintes medidas:

- Reoriente ou reposicione a antena receptora.
- Aumente a distância entre o equipamento e o receptor.
- Conecte o equipamento a uma tomada com circuito diferente daquele ao qual o receptor está conectado.
- Consulte o distribuidor ou um técnico experiente de rádio/TV para obter ajuda.

Declaração sobre exposição à radiação da FCC

Este equipamento cumpre os limites de exposição à radiação da FCC estabelecidos para um ambiente não controlado. Este equipamento deve ser instalado e operado a uma distância mínima de 20 cm entre a antena transmissora e o corpo do operador. Esse transmissor não deve ser colocado no mesmo local ou operar em conjunto com nenhuma outra antena ou transmissor.

Declaração de conformidade canadense DOC

Cet appareil numérique de la classe B est conforme à la norme NMB-003 du Canada.

This Class B digital apparatus complies with Canadian ICES-003 (Este dispositivo digital Classe B está em conformidade com o ICES-003 canadense).

Brasil - Aviso da Anatel

Este equipamento opera em caráter secundário, isto é, não tem direito a proteção contra interferência prejudicial, mesmo de estações do mesmo tipo, e não pode causar interferência a sistemas operando em caráter primário.

Este produto está homologado pela ANATEL, de acordo com os procedimentos regulamentados pela Resolução 242/2000, e atende aos requisitos técnicos aplicados. Para maiores informações, consulte o site da ANATEL <http://www.anatel.gov.br>

Este equipamento opera em caráter secundário, isto é, não tem direito a proteção contra interferência prejudicial, mesmo de estações do mesmo tipo, e não pode causar interferência a sistemas operando em caráter primário.

Este produto é aprovado pela ANATEL, de acordo com os procedimentos regulamentados pela Resolução 242/2000, e atende aos requisitos técnicos especificados. Para obter maiores informações, consulte o site da ANATEL <http://www.anatel.gov.br>

Declaração de conformidade coreana

가 (B) 가

해당 무선설비기기는 운용 중 전파혼신 가능성이 있으므로 인명 안전과 관련된 서비스는 할 수 없습니다.

O equipamento se destina a uso doméstico (Classe B) e possui registro de conformidade eletromagnética, podendo, portanto, ser utilizado em áreas residenciais, bem como em outras áreas.

Este dispositivo de rádio não pode ser utilizado para segurança humana, pois há a possibilidade de interferência de rádio durante a operação.

NCC

經型式認證合格之低功率射頻電機，非經許可，公司、商號或使用者均不得擅自變更頻率、加大功率或變更原設計之特性及功能。低功率射頻電機之使用不得影響飛航安全及干擾合法通信；經發現有干擾現象時，應立即停用，並改善至無干擾時方得繼續使用。前項合法通信，指依電信法規定作業之無線電通信。低功率射頻電機須忍受合法通信或工業、科學及醫療用電波輻射性電機設備之干擾。

De acordo com os “Regulamentos Administrativos sobre Dispositivos Irradiados com Ondas de Rádio de Baixa Potência”, sem permissão concedida pela NCC, nenhuma pessoa, física ou jurídica, pode mudar a frequência, aumentar a potência de transmissão ou alterar as características originais ou o desempenho de dispositivos aprovados de radiofrequência de baixa potência. Os dispositivos de radiofrequência de baixa potência não devem afetar a segurança de aeronaves nem interferir em comunicações legais. Se isso ocorrer, o usuário deve interromper imediatamente a operação até que não haja mais interferência. As comunicações legais acima mencionadas são comunicações de rádio operadas em conformidade com a Lei de Telecomunicações.

Os dispositivos de radiofrequência de baixa potência devem ser suscetíveis à interferência de comunicações legais ou dispositivos irradiados por ondas de rádio ISM.

México — NOM-121-SCT1-2009

Este equipo ha sido diseñado para operar con las antenas que enseguida se enlistan y para una ganancia máxima de antena de [x] dB. El uso con este equipo de antenas no incluidas en esta lista o que tengan una ganancia mayor que [x] dB quedan prohibidas. La impedancia requerida de la antena es de [y] ohms.

Este equipamento foi projetado para funcionar com as antenas listadas na sequência e para um ganho de antena máximo de {X} dB. É proibido usar este dispositivo com antenas não incluídas nesta lista ou que possa ter um ganho superior a {X} dB. A impedância de antena requerida é {Y} ohms.

Fator da antena — Modelo ANT-2.4-CW-RH-RPS

- Ganho = -9,12 dBi @ 2,4 GHz
- Impedância = 50 ohms

Especificações de rádio WLAN

802.11 b

- 2,4 GHz
- DSSS (DBPSK, DQPSK e CCK)
- Energia RF 10 mW

802.11 g

- 2,4 GHz
- OFDM (16-QAM e 64-QAM com BPSK e QPSK)
- Energia RF 10 mW

PAX4 Series

Esta seção descreve os recursos e as especificações desta impressora.



Observação • As especificações da impressora estão sujeitas a alterações sem aviso prévio.

Sumário

Instalação da impressora	44
Especificações gerais da 110PAX4 e R110PAX4	47
Especificações gerais da 170PAX4	48
Informações de conformidade da PAX4.	49

Instalação da impressora

Esta seção fornece informações básicas para a montagem da impressora em um aplicador. As ilustrações nesta seção mostram a impressora em diferentes ângulos e incluem as dimensões e as necessidades de folga.

Requisitos

Estabilidade Quando a impressora estiver montada, o conjunto completo deve ser fisicamente estável. Quando a impressora estiver carregada com fita e papel, o equipamento não deve ficar fisicamente instável.

Ventilação e temperatura Proporcione ventilação ao gabinete de montagem da impressora a fim de remover o calor e garantir a operação ininterrupta, sem problemas, da impressora. A temperatura do ar ambiente ao redor da impressora não deve exceder o seguinte:

- Temperatura: 0 °C a 40 °C (32 °F a 104 °F)
- Umidade relativa: 20 % a 95 % sem condensação

Requisitos de alimentação Considere a corrente nominal da impressora durante a instalação. Não deve ser criada uma condição de sobrecarga quando a alimentação for aplicada à impressora e aos equipamentos próximos.

Requisitos de aterramento Mantenha um aterramento confiável da impressora. Preste atenção especial às conexões da fonte de alimentação CA de forma que o aterramento seja mantido no conector de entrada da alimentação CA.

Espaço para cabos e conectores Deixe um amplo espaço na parte traseira da impressora para acomodar os conectores eletrônicos e os seguintes cabos: cabo de alimentação IEC, cabo serial e/ou paralelo de comunicação com o host, cabo opcional de comunicação com o host (Ethernet) e cabo de interface de sinal discreto (aplicador).

Requisitos do cabo de alimentação O cabo de alimentação IEC não possui alívio de tensão na impressora. Se as características operacionais do aplicador incluírem vibração ou tensão no cabo de alimentação, providencie um mecanismo de fixação apropriado para evitar a desconexão involuntária do cabo da impressora.

Seleção de um local para a Impressora

Considere o seguinte ao selecionar um local adequado para a impressora.

Estabilidade

Quando a impressora estiver montada, o conjunto completo deve ser fisicamente estável. Quando a impressora estiver carregada com fita e papel, o equipamento não deve ficar fisicamente instável.

Condições operacionais adequadas

Esta impressora foi projetada para funcionar em diversas condições elétricas e ambientais, incluindo pisos de fábricas ou depósitos comerciais. Para obter mais informações sobre as condições necessárias, consulte *Especificações gerais da 110PAX4 e R110PAX4* na página 47 e *Especificações gerais da 170PAX4* na página 48.

A **Tabela 4** mostra os requisitos de temperatura e umidade relativa para a impressora durante a operação.

Tabela 4 • Temperatura e umidade de operação

Modo	Temperatura	Umidade relativa
Transferência térmica	41 °F a 104 °F 5 °C a 40 °C	20 % a 95 % sem condensação
Térmica direta	32 °F a 104 °F 0 °C a 40 °C	20 % a 95 % sem condensação

Espaço adequado

A impressora deve ter espaço suficiente ao redor para permitir a abertura da porta de mídia. Para que haja ventilação e refrigeração adequadas, deixe um espaço livre em todos os lados da impressora.



Cuidado • Não coloque nenhum material de acolchoamento ou forro atrás ou embaixo da impressora, pois isso restringe o fluxo de ar e pode provocar o superaquecimento da impressora.

Fornecer uma fonte de dados

Se a impressora for instalada longe da fonte de dados (como um computador), o local selecionado deve ter as conexões apropriadas a essa fonte. Para obter mais informações sobre os tipos de interfaces de comunicação e suas limitações, consulte o guia do usuário.

Fonte de alimentação

Coloque a impressora perto de uma tomada que possa ser acessada facilmente.

Requisitos de alimentação Considere a corrente nominal da impressora durante a instalação. Não deve ser criada uma condição de sobrecarga quando a alimentação for aplicada à impressora e aos equipamentos próximos.

Requisitos de aterramento Mantenha um aterramento confiável da impressora. Preste atenção especial às conexões da fonte de alimentação CA de forma que o aterramento seja mantido no conector de entrada da alimentação CA.

Espaço para cabos e conectores Deixe um amplo espaço na parte traseira da impressora para acomodar os conectores eletrônicos e os seguintes cabos: cabo de alimentação IEC, cabo serial e/ou paralelo de comunicação com o host, cabo opcional de comunicação com o host (Ethernet) e cabo de interface de sinal discreto (aplicador).

Requisitos do cabo de alimentação O cabo de alimentação IEC não possui alívio de tensão na impressora. Se as características operacionais do aplicador incluem vibração ou tensão no cabo de alimentação, providencie um mecanismo de fixação apropriado para evitar a desconexão involuntária do cabo da impressora.

Especificações gerais da 110PAX4 e R110PAX4

Características físicas

Dimensões	110PAX4/R110PAX4	
	Padrão EUA	Sistema métrico
Altura	11,8 pol.	300 mm
Largura	9,6 pol.	245 mm
Profundidade	16,4 pol.	417 mm
Peso	36 lb	16,3 kg

Especificações elétricas

Alimentação	
Geral	100 a 240 VCA; 47 a 63 Hz
Consumo de energia	
Ociosa	19 W
Imprimindo	375 W (máximo)
Fusíveis	5 A, 250 V CA, 5×20 mm estilo IEC, fornecidos com a impressora

Condições ambientais

Ambiente		Temperatura	Umidade relativa
Funcionamento	Transferência térmica	41 °F a 104 °F 5 °C a 40 °C	20 % a 95 % sem condensação
	Térmica direta	32 °F a 104 °F 0 °C a 40 °C	
Armazenamento		-40 °F a 160 °F -40 °C a 71 °C	5 % a 95 % sem condensação

Especificações gerais da 170PAX4

Características físicas

Dimensões	170PAX4	
	Padrão EUA	Sistema métrico
Altura	11,8 pol.	300 mm
Largura	9,6 pol.	245 mm
Profundidade	18,3 pol.	465 mm
Peso	35,5 lb	16,1 kg

Especificações elétricas

Alimentação	
Geral	100 a 240 VCA; 47 a 63 Hz
Consumo de energia	
Ociosa	19 W
Imprimindo	375 W (máximo)
Fusíveis	5 A, 250 V CA, 5×20 mm estilo IEC, fornecidos com a impressora

Condições ambientais

Ambiente	Temperatura	Umidade relativa
Funcionamento	32 °F a 104 °F 0 °C a 40 °C	20 % a 95 % sem condensação
Armazenamento	-40 °F a 160 °F -40 °C a 71 °C	5 % a 95 % sem condensação

Informações de conformidade da PAX4



Importante • O usuário está avisado de que quaisquer alterações ou modificações não aprovadas expressamente pela Zebra Technologies Corporation podem anular a autoridade do usuário para operar o equipamento. Para assegurar a conformidade, esta impressora deve ser utilizada com cabos de comunicação blindados.

Declaração de conformidade da FCC

Este dispositivo está em conformidade com as regras da FCC, Parte 15. O funcionamento está sujeito a duas condições:

1. Este dispositivo não pode causar interferências prejudiciais e
2. Este dispositivo deve aceitar toda a interferência recebida, incluindo aquela que pode provocar funcionamento indesejado.

Este equipamento foi testado e considerado em conformidade com os limites para dispositivos digitais da Classe A, nos termos da Parte 15 das Regras da FCC. Esses limites foram estabelecidos para fornecer proteção razoável contra interferência prejudicial quando o equipamento for operado em um ambiente comercial. Esse equipamento gera, utiliza e pode irradiar energia de frequência de rádio e, se não for instalado e utilizado de acordo com o manual de instrução, pode causar interferência prejudicial nas comunicações por rádio. A operação deste equipamento em áreas residenciais provavelmente causará interferências prejudiciais; nesse caso, o usuário deverá corrigir a interferência por conta própria.

Declaração sobre exposição à radiação da FCC

Este equipamento cumpre os limites de exposição à radiação da FCC estabelecidos para um ambiente não controlado. Este equipamento deve ser instalado e operado a uma distância mínima de 20 cm entre a antena transmissora e o corpo do operador. Esse transmissor não deve ser colocado no mesmo local ou operar em conjunto com nenhuma outra antena ou transmissor.

Declaração de conformidade canadense DOC

Cet appareil numérique de la classe A est conforme à la norme NMB-003 du Canada.

This Class A digital apparatus complies with Canadian ICES-003 (Este dispositivo digital Classe A está em conformidade com o ICES-003 canadense).

Brasil - Aviso da Anatel

Este equipamento opera em caráter secundário, isto é, não tem direito a proteção contra interferência prejudicial, mesmo de estações do mesmo tipo, e não pode causar interferência a sistemas operando em caráter primário.

Este produto está homologado pela ANATEL, de acordo com os procedimentos regulamentados pela Resolução 242/2000, e atende aos requisitos técnicos aplicados. Para maiores informações, consulte o site da ANATEL <http://www.anatel.gov.br>

Este equipamento opera em caráter secundário, isto é, não tem direito a proteção contra interferência prejudicial, mesmo de estações do mesmo tipo, e não pode causar interferência a sistemas operando em caráter primário.

Este produto é aprovado pela ANATEL, de acordo com os procedimentos regulamentados pela Resolução 242/2000, e atende aos requisitos técnicos especificados. Para obter maiores informações, consulte o site da ANATEL <http://www.anatel.gov.br>

Declaração de conformidade coreana

이 기기는 업무용(A 급) 전자파 적합기기로서 판매자 또는 사용자는 이 점을 주의하시길 바라며, 가정 외의 지역에서 사용하는 것을 목적으로

해당무선설비기기는 운용 중 전파출신가능성이 있으므로 인명안전과 관련된 서비스는 할 수 없습니다

O equipamento se destina a uso comercial (Classe A) e possui registro de conformidade eletromagnética. Vendedores e usuários devem ter cuidado em relação a isso.

Este dispositivo de rádio não pode ser utilizado para segurança humana, pois há a possibilidade de interferência de rádio durante a operação.

NCC

經型式認證合格之低功率射頻電機，非經許可，公司、商號或使用者均不得擅自變更頻率、加大功率或變更原設計之特性及功能。低功率射頻電機之使用不得影響飛航安全及干擾合法通信；經發現有干擾現象時，應立即停用，並改善至無干擾時方得繼續使用。前項合法通信，指依電信法規定作業之無線電通信。低功率射頻電機須忍受合法通信或工業、科學及醫療用電波輻射性電機設備之干擾。

De acordo com os “Regulamentos Administrativos sobre Dispositivos Irrradiados com Ondas de Rádio de Baixa Potência”, sem permissão concedida pela NCC, nenhuma pessoa, física ou jurídica, pode mudar a frequência, aumentar a potência de transmissão ou alterar as características originais ou o desempenho de dispositivos aprovados de radiofrequência de baixa potência. Os dispositivos de radiofrequência de baixa potência não devem afetar a segurança de aeronaves nem interferir em comunicações legais. Se isso ocorrer, o usuário deve interromper imediatamente a operação até que não haja mais interferência. As comunicações legais acima mencionadas são comunicações de rádio operadas em conformidade com a Lei de Telecomunicações.

Os dispositivos de radiofrequência de baixa potência devem ser suscetíveis à interferência de comunicações legais ou dispositivos irradiados por ondas de rádio ISM.

México — NOM-121-SCT1-2009

Este equipo ha sido diseñado para operar con las antenas que enseguida se enlistan y para una ganancia máxima de antena de [x] dB. El uso con este equipo de antenas no incluidas en esta lista o que tengan una ganancia mayor que [x] dB quedan prohibidas. La impedancia requerida de la antena es de [y] ohms.

Este equipamento foi projetado para funcionar com as antenas listadas na sequência e para um ganho de antena máximo de {X} dB. É proibido usar este dispositivo com antenas não incluídas nesta lista ou que possa ter um ganho superior a {X} dB. A impedância de antena requerida é {Y} ohms.

Laird Technologies — Modelo WRR2400-RPSMA

- Ganho = 1,3 dBi @ 2,45 GHz
- Impedância = 50 ohms

Especificações de rádio WLAN

802.11 b

- 2,4 GHz
- DSSS (DBPSK, DQPSK e CCK)
- Potência RF 10 mW (Servidor de impressão ZebraNet b/g)

802.11 g

- 2,4 GHz
- OFDM (16-QAM e 64-QAM com BPSK e QPSK)
- Potência RF 10 mW (Servidor de impressão ZebraNet b/g)

Esta seção descreve os recursos e as especificações desta impressora.



Observação • As especificações da impressora estão sujeitas a alterações sem aviso prévio.

Sumário

Seleção de um local para a Impressora	54
Especificações gerais da S4M	55
Informações de conformidade da S4M	56

Seleção de um local para a Impressora

Considere o seguinte ao selecionar um local adequado para a impressora.

Seleção de uma superfície

Escolha uma superfície plana e firme com tamanho e resistência suficientes para acomodar a impressora e outros equipamentos (como um computador), se necessário. As opções incluem uma mesa, bancada ou carrinho. Para obter o peso e as dimensões da impressora, consulte [Especificações gerais da S4M na página 55](#).

Condições operacionais adequadas

Esta impressora foi projetada para funcionar em diversas condições elétricas e ambientais, incluindo pisos de fábricas ou depósitos comerciais. Para obter mais informações sobre as condições necessárias, consulte [Especificações gerais da S4M na página 55](#).

A [Tabela 5](#) mostra os requisitos de temperatura e umidade relativa para a impressora durante a operação.

Tabela 5 •

Modo	Temperatura	Umidade relativa
Transferência térmica	41 °F a 104 °F 5 °C a 40 °C	20 % a 85 % sem condensação.
Térmica direta	32 °F a 104 °F 0 °C a 40 °C	20 % a 85 % sem condensação

Espaço adequado

A impressora deve ter espaço suficiente ao redor para permitir a abertura da porta de mídia. Para que haja ventilação e refrigeração adequadas, deixe um espaço livre em todos os lados da impressora.



Cuidado • Não coloque nenhum material de acolchoamento ou forro atrás ou embaixo da impressora, pois isso restringe o fluxo de ar e pode provocar o superaquecimento da impressora.

Fornecer uma fonte de dados

Se a impressora for instalada longe da fonte de dados (como um computador), o local selecionado deve ter as conexões apropriadas a essa fonte. Para obter mais informações sobre os tipos de interfaces de comunicação e suas limitações, consulte o guia do usuário da impressora.

Fonte de alimentação

Coloque a impressora perto de uma tomada que possa ser acessada facilmente.

Especificações gerais da S4M

Especificações físicas

Dimensões	Padrão EUA	Sistema métrico
Altura	11,6 pol.	295 mm
Largura	10,7 pol.	272 mm
Profundidade	18,8 pol.	477 mm
Peso sem opcionais	27,2 lb	12,4 kg

Especificações elétricas

Alimentação	
Geral	100 a 240 VCA; 47 a 63 Hz 5 A (com fusível)
Impressora ociosa	8,5W

Condições ambientais para operação e armazenamento

Ambiente		Temperatura	Umidade relativa
Funcionamento	Transferência térmica	41 °F a 104 °F 5 °C a 40 °C	20 % a 85 % sem condensação
	Térmica direta	32 °F a 104 °F 0 °C a 40 °C	
Armazenamento	Transferência térmica ou térmica direta	-40 °F a 140 °F -40 °C a 60 °C	5 % a 85 % sem condensação

Informações de conformidade da S4M



Importante • O usuário está avisado de que quaisquer alterações ou modificações não aprovadas expressamente pela Zebra Technologies Corporation podem anular a autoridade do usuário para operar o equipamento. Para assegurar a conformidade, esta impressora deve ser utilizada com cabos de comunicação blindados.

Declaração de conformidade da FCC

Este dispositivo está em conformidade com as regras da FCC, Parte 15. O funcionamento está sujeito a duas condições:

1. Este dispositivo não pode causar interferências prejudiciais e
2. Este dispositivo deve aceitar toda a interferência recebida, incluindo aquela que pode provocar funcionamento indesejado.

Este equipamento foi testado e considerado em conformidade com os limites para dispositivos digitais da Classe B, nos termos da Parte 15 das Regras da FCC. Esses limites foram estabelecidos para fornecer proteção suficiente contra interferências prejudiciais em um ambiente residencial. Este equipamento gera, usa e pode irradiar energia de radiofrequência e, se não for instalado e utilizado de acordo com as instruções, pode causar interferência prejudicial nas comunicações por rádio. No entanto, não há garantias de que essa interferência não ocorrerá em uma determinada instalação. Se este equipamento provocar interferência prejudicial na recepção de rádio ou televisão, o que pode ser confirmado ligando e desligando o equipamento, é recomendável que o usuário tente corrigir a interferência por meio das seguintes medidas:

- Reoriente ou reposicione a antena receptora.
- Aumente a distância entre o equipamento e o receptor.
- Conecte o equipamento a uma tomada com circuito diferente daquele ao qual o receptor está conectado.
- Consulte o distribuidor ou um técnico experiente de rádio/TV para obter ajuda.

Declaração sobre exposição à radiação da FCC

Este equipamento cumpre os limites de exposição à radiação da FCC estabelecidos para um ambiente não controlado. Este equipamento deve ser instalado e operado a uma distância mínima de 20 cm entre a antena transmissora e o corpo do operador. Esse transmissor não deve ser colocado no mesmo local ou operar em conjunto com nenhuma outra antena ou transmissor.

Declaração de conformidade canadense DOC

Cet appareil numérique de la classe B est conforme à la norme NMB-003 du Canada.

This Class B digital apparatus complies with Canadian ICES-003 (Este dispositivo digital Classe B está em conformidade com o ICES-003 canadense).

Brasil - Aviso da Anatel

Este equipamento opera em caráter secundário, isto é, não tem direito a proteção contra interferência prejudicial, mesmo de estações do mesmo tipo, e não pode causar interferência a sistemas operando em caráter primário.

Este produto está homologado pela ANATEL, de acordo com os procedimentos regulamentados pela Resolução 242/2000, e atende aos requisitos técnicos aplicados. Para maiores informações, consulte o site da ANATEL <http://www.anatel.gov.br>

Este equipamento opera em caráter secundário, isto é, não tem direito a proteção contra interferência prejudicial, mesmo de estações do mesmo tipo, e não pode causar interferência a sistemas operando em caráter primário.

Este produto é aprovado pela ANATEL, de acordo com os procedimentos regulamentados pela Resolução 242/2000, e atende aos requisitos técnicos especificados. Para obter maiores informações, consulte o site da ANATEL <http://www.anatel.gov.br>

Declaração de conformidade coreana

가 (B) 가

해당 무선설비기기는 운용 중 전파혼신 가능성이 있으므로 인명 안전과 관련된 서비스는 할 수 없습니다.

O equipamento se destina a uso doméstico (Classe B) e possui registro de conformidade eletromagnética, podendo, portanto, ser utilizado em áreas residenciais, bem como em outras áreas.

Este dispositivo de rádio não pode ser utilizado para segurança humana, pois há a possibilidade de interferência de rádio durante a operação.

NCC

經型式認證合格之低功率射頻電機，非經許可，公司、商號或使用者均不得擅自變更頻率、加大功率或變更原設計之特性及功能。低功率射頻電機之使用不得影響飛航安全及干擾合法通信；經發現有干擾現象時，應立即停用，並改善至無干擾時方得繼續使用。前項合法通信，指依電信法規定作業之無線電通信。低功率射頻電機須忍受合法通信或工業、科學及醫療用電波輻射性電機設備之干擾。

De acordo com os “Regulamentos Administrativos sobre Dispositivos Irradiados com Ondas de Rádio de Baixa Potência”, sem permissão concedida pela NCC, nenhuma pessoa, física ou jurídica, pode mudar a frequência, aumentar a potência de transmissão ou alterar as características originais ou o desempenho de dispositivos aprovados de radiofrequência de baixa potência. Os dispositivos de radiofrequência de baixa potência não devem afetar a segurança de aeronaves nem interferir em comunicações legais. Se isso ocorrer, o usuário deve interromper imediatamente a operação até que não haja mais interferência. As comunicações legais acima mencionadas são comunicações de rádio operadas em conformidade com a Lei de Telecomunicações.

Os dispositivos de radiofrequência de baixa potência devem ser suscetíveis à interferência de comunicações legais ou dispositivos irradiados por ondas de rádio ISM.

México — NOM-121-SCT1-2009

Este equipo ha sido diseñado para operar con las antenas que enseguida se enlistan y para una ganancia máxima de antena de [x] dB. El uso con este equipo de antenas no incluidas en esta lista o que tengan una ganancia mayor que [x] dB quedan prohibidas. La impedancia requerida de la antena es de [y] ohms.

Este equipamento foi projetado para funcionar com as antenas listadas na sequência e para um ganho de antena máximo de {X} dB. É proibido usar este dispositivo com antenas não incluídas nesta lista ou que possa ter um ganho superior a {X} dB. A impedância de antena requerida é {Y} ohms.

Laird Technologies — Modelo WRR2400-RPSMA

- Ganho = 1,3 dBi @ 2,45 GHz
- Impedância = 50 ohms

Especificações de rádio WLAN

802.11 b

- 2,4 GHz
- DSSS (DBPSK, DQPSK e CCK)
- Potência RF 10 mW (Servidor de impressão ZebraNet b/g)

802.11 g

- 2,4 GHz
- OFDM (16-QAM e 64-QAM com BPSK e QPSK)
- Potência RF 10 mW (Servidor de impressão ZebraNet b/g)

Xi Series e RXi Series

Esta seção descreve os recursos e as especificações desta impressora.



Observação • As especificações da impressora estão sujeitas a alterações sem aviso prévio.

Sumário

Seleção de um local para a Impressora	60
Especificações gerais da Xi4 e R110Xi4	61
Informações de conformidade da Xi Series e RXi Series	62

Seleção de um local para a Impressora

Considere o seguinte ao selecionar um local adequado para a impressora.

Seleção de uma superfície

Escolha uma superfície plana e firme com tamanho e resistência suficientes para acomodar a impressora e outros equipamentos (como um computador), se necessário. As opções incluem uma mesa, bancada ou carrinho. Para obter o peso e as dimensões da impressora, consulte *Especificações gerais da Xi4 e R110Xi4 na página 61*.

Condições operacionais adequadas

Esta impressora foi projetada para funcionar em diversas condições elétricas e ambientais, incluindo pisos de fábricas ou depósitos comerciais. Para obter mais informações sobre as condições necessárias, consulte *Especificações gerais da Xi4 e R110Xi4 na página 61*.

A [Tabela 6](#) mostra os requisitos de temperatura e umidade relativa para a impressora durante a operação.

Tabela 6 •

Modo	Temperatura	Umidade relativa
Transferência térmica	41 °F a 104 °F 5 °C a 40 °C	20 % a 85 % sem condensação.
Térmica direta	32 °F a 104 °F 0 °C a 40 °C	20 % a 85 % sem condensação

Espaço adequado

A impressora deve ter espaço suficiente ao redor para permitir a abertura da porta de mídia. Para que haja ventilação e refrigeração adequadas, deixe um espaço livre em todos os lados da impressora.



Cuidado • Não coloque nenhum material de acolchoamento ou forro atrás ou embaixo da impressora, pois isso restringe o fluxo de ar e pode provocar o superaquecimento da impressora.

Fornecer uma fonte de dados

Se a impressora for instalada longe da fonte de dados (como um computador), o local selecionado deve ter as conexões apropriadas a essa fonte. Para obter mais informações sobre os tipos de interfaces de comunicação e suas limitações, consulte o guia do usuário da impressora.

Fonte de alimentação

Coloque a impressora perto de uma tomada que possa ser acessada facilmente.

Especificações gerais da Xi4 e R110Xi4

Especificações físicas

Dimensões	110Xi4/R110Xi4		140Xi4		170Xi4		220Xi4	
	Padrão EUA	Sistema métrico	Padrão EUA	Sistema métrico	Padrão EUA	Sistema métrico	Padrão EUA	Sistema métrico
Altura	15,5 pol.	393,7 mm	15,5 pol.	393,7 mm	15,5 pol.	393,7 mm	15,5 pol.	393,7 mm
Largura	10,31 pol.	261,9 mm	11,31 pol.	287,3 mm	13,31 pol.	338,1 mm	15,81 pol.	401,6 mm
Profundidade	20,38 pol.	517,5 mm	20,38 pol.	517,5 mm	20,38 pol.	517,5 mm	20,38 pol.	517,5 mm
Peso sem opcionais	50 lb	22,7 kg	55 lb	25 kg	67 lb	30,5 kg	72 lb	32,7 kg

Especificações elétricas

Alimentação	110Xi4/R110Xi4	140Xi4	170Xi4	220Xi4
Geral	100 a 240 VCA; 47 a 63 Hz	100 a 240 VCA; 47 a 63 Hz	100 a 240 VCA; 47 a 63 Hz	100 a 240 VCA; 47 a 63 Hz
Consumo de energia ao imprimir teste PAUSE (PAUSA) na menor velocidade	121 W	180 W	220 W	269 W
Impressora ociosa	20 W	20 W	20 W	20 W

Condições ambientais para operação e armazenamento

Ambiente	Modo	Temperatura	Umidade relativa
Funcionamento	Transferência térmica	41 °F a 104 °F 5 °C a 40 °C	20 % a 85 % sem condensação
	Térmica direta	32 °F a 104 °F 0 °C a 40 °C	
Armazenamento	Transferência térmica ou térmica direta	-40 °F a 140 °F -40 °C a 60 °C	5 % a 85 % sem condensação

Informações de conformidade da Xi Series e RXi Series



Importante • O usuário está avisado de que quaisquer alterações ou modificações não aprovadas expressamente pela Zebra Technologies Corporation podem anular a autoridade do usuário para operar o equipamento. Para assegurar a conformidade, esta impressora deve ser utilizada com cabos de comunicação blindados.

Declaração de conformidade da FCC

Este dispositivo está em conformidade com as regras da FCC, Parte 15. O funcionamento está sujeito a duas condições:

1. Este dispositivo não pode causar interferências prejudiciais e
2. Este dispositivo deve aceitar toda a interferência recebida, incluindo aquela que pode provocar funcionamento indesejado.

Este equipamento foi testado e considerado em conformidade com os limites para dispositivos digitais da Classe B, nos termos da Parte 15 das Regras da FCC. Esses limites foram estabelecidos para fornecer proteção suficiente contra interferências prejudiciais em um ambiente residencial. Este equipamento gera, usa e pode irradiar energia de radiofrequência e, se não for instalado e utilizado de acordo com as instruções, pode causar interferência prejudicial nas comunicações por rádio. No entanto, não há garantias de que essa interferência não ocorrerá em uma determinada instalação. Se este equipamento provocar interferência prejudicial na recepção de rádio ou televisão, o que pode ser confirmado ligando e desligando o equipamento, é recomendável que o usuário tente corrigir a interferência por meio das seguintes medidas:

- Reoriente ou reposicione a antena receptora.
- Aumente a distância entre o equipamento e o receptor.
- Conecte o equipamento a uma tomada com circuito diferente daquele ao qual o receptor está conectado.
- Consulte o distribuidor ou um técnico experiente de rádio/TV para obter ajuda.

Declaração sobre exposição à radiação da FCC

Este equipamento cumpre os limites de exposição à radiação da FCC estabelecidos para um ambiente não controlado. Este equipamento deve ser instalado e operado a uma distância mínima de 20 cm entre a antena transmissora e o corpo do operador. Esse transmissor não deve ser colocado no mesmo local ou operar em conjunto com nenhuma outra antena ou transmissor.

Declaração de conformidade canadense DOC

Cet appareil numérique de la classe B est conforme à la norme NMB-003 du Canada.

This Class B digital apparatus complies with Canadian ICES-003 (Este dispositivo digital Classe B está em conformidade com o ICES-003 canadense).

Brasil - Aviso da Anatel

Este equipamento opera em caráter secundário, isto é, não tem direito a proteção contra interferência prejudicial, mesmo de estações do mesmo tipo, e não pode causar interferência a sistemas operando em caráter primário.

Este produto está homologado pela ANATEL, de acordo com os procedimentos regulamentados pela Resolução 242/2000, e atende aos requisitos técnicos aplicados. Para maiores informações, consulte o site da ANATEL <http://www.anatel.gov.br>

Este equipamento opera em caráter secundário, isto é, não tem direito a proteção contra interferência prejudicial, mesmo de estações do mesmo tipo, e não pode causar interferência a sistemas operando em caráter primário.

Este produto é aprovado pela ANATEL, de acordo com os procedimentos regulamentados pela Resolução 242/2000, e atende aos requisitos técnicos especificados. Para obter maiores informações, consulte o site da ANATEL <http://www.anatel.gov.br>

Declaração de conformidade coreana

가 (B) 가

해당 무선설비기기는 운용 중 전파혼신 가능성이 있으므로 인명 안전과 관련된 서비스는 할 수 없습니다.

O equipamento se destina a uso doméstico (Classe B) e possui registro de conformidade eletromagnética, podendo, portanto, ser utilizado em áreas residenciais, bem como em outras áreas.

Este dispositivo de rádio não pode ser utilizado para segurança humana, pois há a possibilidade de interferência de rádio durante a operação.

NCC

經型式認證合格之低功率射頻電機，非經許可，公司、商號或使用者均不得擅自變更頻率、加大功率或變更原設計之特性及功能。低功率射頻電機之使用不得影響飛航安全及干擾合法通信；經發現有干擾現象時，應立即停用，並改善至無干擾時方得繼續使用。前項合法通信，指依電信法規定作業之無線電通信。低功率射頻電機須忍受合法通信或工業、科學及醫療用電波輻射性電機設備之干擾。

De acordo com os “Regulamentos Administrativos sobre Dispositivos Irradiados com Ondas de Rádio de Baixa Potência”, sem permissão concedida pela NCC, nenhuma pessoa, física ou jurídica, pode mudar a frequência, aumentar a potência de transmissão ou alterar as características originais ou o desempenho de dispositivos aprovados de radiofrequência de baixa potência. Os dispositivos de radiofrequência de baixa potência não devem afetar a segurança de aeronaves nem interferir em comunicações legais. Se isso ocorrer, o usuário deve interromper imediatamente a operação até que não haja mais interferência. As comunicações legais acima mencionadas são comunicações de rádio operadas em conformidade com a Lei de Telecomunicações.

Os dispositivos de radiofrequência de baixa potência devem ser suscetíveis à interferência de comunicações legais ou dispositivos irradiados por ondas de rádio ISM.

México — NOM-121-SCT1-2009

Este equipo ha sido diseñado para operar con las antenas que enseguida se enlistan y para una ganancia máxima de antena de [x] dB. El uso con este equipo de antenas no incluidas en esta lista o que tengan una ganancia mayor que [x] dB quedan prohibidas. La impedancia requerida de la antena es de [y] ohms.

Este equipamento foi projetado para funcionar com as antenas listadas na sequência e para um ganho de antena máximo de {X} dB. É proibido usar este dispositivo com antenas não incluídas nesta lista ou que possa ter um ganho superior a {X} dB. A impedância de antena requerida é {Y} ohms.

Laird Technologies — Modelo WRR2400-RPSMA

- Ganho = 1,3 dBi @ 2,45 GHz
- Impedância = 50 ohms

Especificações de rádio WLAN

802.11 b

- 2,4 GHz
- DSSS (DBPSK, DQPSK e CCK)
- Potência RF 10 mW (Servidor de impressão ZebraNet b/g)

802.11 g

- 2,4 GHz
- OFDM (16-QAM e 64-QAM com BPSK e QPSK)
- Potência RF 10 mW (Servidor de impressão ZebraNet b/g)

Z Series e RZ Series

Esta seção descreve os recursos e as especificações desta impressora.



Observação • As especificações da impressora estão sujeitas a alterações sem aviso prévio.

Sumário

Seleção de um local para a Impressora	66
Especificações gerais da Z Series e RZ Series	67
Informações de conformidade da Z Series e RZ Series	68

Seleção de um local para a Impressora

Considere o seguinte ao selecionar um local adequado para a impressora.

Seleção de uma superfície

Escolha uma superfície plana e firme com tamanho e resistência suficientes para acomodar a impressora e outros equipamentos (como um computador), se necessário. As opções incluem uma mesa, bancada ou carrinho. Para obter o peso e as dimensões da impressora, consulte *Especificações gerais da Z Series e RZ Series na página 67*.

Condições operacionais adequadas

Esta impressora foi projetada para funcionar em diversas condições elétricas e ambientais, incluindo pisos de fábricas ou depósitos comerciais. Para obter mais informações sobre as condições necessárias, consulte *Especificações gerais da Z Series e RZ Series na página 67*.

A *Tabela 7* mostra os requisitos de temperatura e umidade relativa para a impressora durante a operação.

Tabela 7 •

Modo	Temperatura	Umidade relativa
Transferência térmica	41 °F a 104 °F 5 °C a 40 °C	20 % a 85 % sem condensação.
Térmica direta	32° a 104° F 0 °C a 40 °C	20 % a 85 % sem condensação

Espaço adequado

A impressora deve ter espaço suficiente ao redor para permitir a abertura da porta de mídia. Para que haja ventilação e refrigeração adequadas, deixe um espaço livre em todos os lados da impressora.



Cuidado • Não coloque nenhum material de acolchoamento ou forro atrás ou embaixo da impressora, pois isso restringe o fluxo de ar e pode provocar o superaquecimento da impressora.

Fornecer uma fonte de dados

Se a impressora for instalada longe da fonte de dados (como um computador), o local selecionado deve ter as conexões apropriadas a essa fonte. Para obter mais informações sobre os tipos de interfaces de comunicação e suas limitações, consulte o guia do usuário da impressora.

Fonte de alimentação

Coloque a impressora perto de uma tomada que possa ser acessada facilmente.

Especificações gerais da Z Series e RZ Series

Especificações físicas

Dimensões	ZM400/RZ400		ZM600/RZ600	
	Padrão EUA	Sistema métrico	Padrão EUA	Sistema métrico
Altura	13,3 pol.	338 mm	13,3 pol.	338 mm
Largura	10,9 pol.	278 mm	13,4 pol.	341 mm
Profundidade	18,7 pol.	475 mm	18,7 pol.	475 mm
Peso (sem opcionais)	32,4 lbs.	15 kg	34,7 lbs.	16 kg

Especificações elétricas

Alimentação	ZM400/RZ400	ZM600/RZ600
Características elétricas	100 a 240 VCA; 47 a 63 Hz 5 A (com fusível)	100 a 240 VCA; 47 a 63 Hz 5 A (com fusível)
Impressora ociosa	15W	15W

Condições ambientais para operação e armazenamento

Ambiente		ZM400/RZ400 e ZM600/RZ600	
		Padrão EUA	Sistema métrico
Temperatura	Operação	41 °F a 104 °F	5 °C a 40 °C
	Armazenamento	-40 °F a 140 °F	-40 °C a 60 °C
Umidade relativa	Operação	de 20 % a 85 %, sem condensação	
	Armazenamento	5 % a 85 % sem condensação	

Ambiente		Temperatura	Umidade relativa
Funcionamento	Transferência térmica	41 °F a 104 °F 5 °C a 40 °C	20 % a 85 % sem condensação
	Térmica direta	32 °F a 104 °F 0 °C a 40 °C	
Armazenamento	Transferência térmica ou térmica direta	-40 °F a 140 °F -40 °C a 60 °C	5 % a 85 % sem condensação

Informações de conformidade da Z Series e RZ Series



Importante • O usuário está avisado de que quaisquer alterações ou modificações não aprovadas expressamente pela Zebra Technologies Corporation podem anular a autoridade do usuário para operar o equipamento. Para assegurar a conformidade, esta impressora deve ser utilizada com cabos de comunicação blindados.

Declaração de conformidade da FCC

Este dispositivo está em conformidade com as regras da FCC, Parte 15. O funcionamento está sujeito a duas condições:

1. Este dispositivo não pode causar interferências prejudiciais e
2. Este dispositivo deve aceitar toda a interferência recebida, incluindo aquela que pode provocar funcionamento indesejado.

Este equipamento foi testado e considerado em conformidade com os limites para dispositivos digitais da Classe B, nos termos da Parte 15 das Regras da FCC. Esses limites foram estabelecidos para fornecer proteção suficiente contra interferências prejudiciais em um ambiente residencial. Este equipamento gera, usa e pode irradiar energia de radiofrequência e, se não for instalado e utilizado de acordo com as instruções, pode causar interferência prejudicial nas comunicações por rádio. No entanto, não há garantias de que essa interferência não ocorrerá em uma determinada instalação. Se este equipamento provocar interferência prejudicial na recepção de rádio ou televisão, o que pode ser confirmado ligando e desligando o equipamento, é recomendável que o usuário tente corrigir a interferência por meio das seguintes medidas:

- Reoriente ou reposicione a antena receptora.
- Aumente a distância entre o equipamento e o receptor.
- Conecte o equipamento a uma tomada com circuito diferente daquele ao qual o receptor está conectado.
- Consulte o distribuidor ou um técnico experiente de rádio/TV para obter ajuda.

Declaração sobre exposição à radiação da FCC

Este equipamento cumpre os limites de exposição à radiação da FCC estabelecidos para um ambiente não controlado. Este equipamento deve ser instalado e operado a uma distância mínima de 20 cm entre a antena transmissora e o corpo do operador. Esse transmissor não deve ser colocado no mesmo local ou operar em conjunto com nenhuma outra antena ou transmissor.

Declaração de conformidade canadense DOC

Cet appareil numérique de la classe B est conforme à la norme NMB-003 du Canada.

This Class B digital apparatus complies with Canadian ICES-003 (Este dispositivo digital Classe B está em conformidade com o ICES-003 canadense).

Brasil - Aviso da Anatel

Este equipamento opera em caráter secundário, isto é, não tem direito a proteção contra interferência prejudicial, mesmo de estações do mesmo tipo, e não pode causar interferência a sistemas operando em caráter primário.

Este produto está homologado pela ANATEL, de acordo com os procedimentos regulamentados pela Resolução 242/2000, e atende aos requisitos técnicos aplicados. Para maiores informações, consulte o site da ANATEL <http://www.anatel.gov.br>

Este equipamento opera em caráter secundário, isto é, não tem direito a proteção contra interferência prejudicial, mesmo de estações do mesmo tipo, e não pode causar interferência a sistemas operando em caráter primário.

Este produto é aprovado pela ANATEL, de acordo com os procedimentos regulamentados pela Resolução 242/2000, e atende aos requisitos técnicos especificados. Para obter maiores informações, consulte o site da ANATEL <http://www.anatel.gov.br>

Declaração de conformidade coreana

가 (B) 가

해당 무선설비기기는 운용 중 전파혼신 가능성이 있으므로 인명 안전과 관련된 서비스는 할 수 없습니다.

O equipamento se destina a uso doméstico (Classe B) e possui registro de conformidade eletromagnética, podendo, portanto, ser utilizado em áreas residenciais, bem como em outras áreas.

Este dispositivo de rádio não pode ser utilizado para segurança humana, pois há a possibilidade de interferência de rádio durante a operação.

NCC

經型式認證合格之低功率射頻電機，非經許可，公司、商號或使用者均不得擅自變更頻率、加大功率或變更原設計之特性及功能。低功率射頻電機之使用不得影響飛航安全及干擾合法通信；經發現有干擾現象時，應立即停用，並改善至無干擾時方得繼續使用。前項合法通信，指依電信法規定作業之無線電通信。低功率射頻電機須忍受合法通信或工業、科學及醫療用電波輻射性電機設備之干擾。

De acordo com os “Regulamentos Administrativos sobre Dispositivos Irradiados com Ondas de Rádio de Baixa Potência”, sem permissão concedida pela NCC, nenhuma pessoa, física ou jurídica, pode mudar a frequência, aumentar a potência de transmissão ou alterar as características originais ou o desempenho de dispositivos aprovados de radiofrequência de baixa potência. Os dispositivos de radiofrequência de baixa potência não devem afetar a segurança de aeronaves nem interferir em comunicações legais. Se isso ocorrer, o usuário deve interromper imediatamente a operação até que não haja mais interferência. As comunicações legais acima mencionadas são comunicações de rádio operadas em conformidade com a Lei de Telecomunicações.

Os dispositivos de radiofrequência de baixa potência devem ser suscetíveis à interferência de comunicações legais ou dispositivos irradiados por ondas de rádio ISM.

México — NOM-121-SCT1-2009

Este equipo ha sido diseñado para operar con las antenas que enseguida se enlistan y para una ganancia máxima de antena de [x] dB. El uso con este equipo de antenas no incluidas en esta lista o que tengan una ganancia mayor que [x] dB quedan prohibidas. La impedancia requerida de la antena es de [y] ohms.

Este equipamento foi projetado para funcionar com as antenas listadas na sequência e para um ganho de antena máximo de {X} dB. É proibido usar este dispositivo com antenas não incluídas nesta lista ou que possa ter um ganho superior a {X} dB. A impedância de antena requerida é {Y} ohms.

Laird Technologies — Modelo WRR2400-RPSMA

- Ganho = 1,3 dBi @ 2,45 GHz
- Impedância = 50 ohms

Especificações de rádio WLAN

802.11 b

- 2,4 GHz
- DSSS (DBPSK, DQPSK e CCK)
- Potência RF 10 mW (Servidor de impressão ZebraNet b/g)

802.11 g

- 2,4 GHz
- OFDM (16-QAM e 64-QAM com BPSK e QPSK)
- Potência RF 10 mW (Servidor de impressão ZebraNet b/g)

ZE500 Series

Esta seção descreve os recursos e as especificações desta impressora.



Observação • As especificações da impressora estão sujeitas a alterações sem aviso prévio.

Sumário

Instalação da impressora	72
Especificações gerais da ZE500	75
Informações de conformidade da ZE500	76

Instalação da impressora

Esta seção fornece informações básicas para a montagem da impressora em um aplicador. As ilustrações nesta seção mostram a impressora em diferentes ângulos e incluem as dimensões e as necessidades de folga.

Requisitos

Estabilidade Quando a impressora estiver montada, o conjunto completo deve ser fisicamente estável. Quando a impressora estiver carregada com fita e papel, o equipamento não deve ficar fisicamente instável.

Ventilação e temperatura Proporcione ventilação ao gabinete de montagem da impressora a fim de remover o calor e garantir a operação ininterrupta, sem problemas, da impressora. A temperatura do ar ambiente ao redor da impressora não deve exceder o seguinte:

- Temperatura: 0 °C a 40 °C (32 °F a 104 °F)
- Umidade relativa: 20 % a 85 % sem condensação

Requisitos de alimentação Considere a corrente nominal da impressora durante a instalação. Não deve ser criada uma condição de sobrecarga quando a alimentação for aplicada à impressora e aos equipamentos próximos.

Requisitos de aterramento Mantenha um aterramento confiável da impressora. Preste atenção especial às conexões da fonte de alimentação CA de forma que o aterramento seja mantido no conector de entrada da alimentação CA.

Espaço para cabos e conectores Deixe um amplo espaço na parte traseira da impressora para acomodar os conectores eletrônicos e os seguintes cabos: cabo de alimentação IEC, cabo serial e/ou paralelo de comunicação com o host, cabo opcional de comunicação com o host (Ethernet) e cabo de interface de sinal discreto (aplicador).

Requisitos do cabo de alimentação O cabo de alimentação IEC não possui alívio de tensão na impressora. Se as características operacionais do aplicador incluírem vibração ou tensão no cabo de alimentação, providencie um mecanismo de fixação apropriado para evitar a desconexão involuntária do cabo da impressora.

Seleção de um local para a Impressora

Considere o seguinte ao selecionar um local adequado para a impressora.

Estabilidade

Quando a impressora estiver montada, o conjunto completo deve ser fisicamente estável. Quando a impressora estiver carregada com fita e papel, o equipamento não deve ficar fisicamente instável.

Condições operacionais adequadas

Esta impressora foi projetada para funcionar em diversas condições elétricas e ambientais, incluindo pisos de fábricas ou depósitos comerciais. Para obter mais informações sobre as condições necessárias, consulte [Especificações gerais da ZE500 na página 75](#).

A [Tabela 8](#) mostra os requisitos de temperatura e umidade relativa para a impressora durante a operação.

Tabela 8 • Temperatura e umidade de operação

Modo	Temperatura	Umidade relativa
Transferência térmica	41 °F a 104 °F (5 °C to 40 °C)	20 % to 85 % sem condensação
Térmica direta	32 °F a 104 °F (0 °C a 40 °C)	20 % a 85 % sem condensação

Espaço adequado

A impressora deve ter espaço suficiente ao redor para permitir a abertura da porta de mídia. Para que haja ventilação e refrigeração adequadas, deixe um espaço livre em todos os lados da impressora.



Cuidado • Não coloque nenhum material de acolchoamento ou forro atrás ou embaixo da impressora, pois isso restringe o fluxo de ar e pode provocar o superaquecimento da impressora.

Fornecer uma fonte de dados

Se a impressora for instalada longe da fonte de dados (como um computador), o local selecionado deve ter as conexões apropriadas a essa fonte. Para obter mais informações sobre os tipos de interfaces de comunicação e suas limitações, consulte o guia do usuário.

Fonte de alimentação

Coloque a impressora perto de uma tomada que possa ser acessada facilmente.

Requisitos de alimentação Considere a corrente nominal da impressora durante a instalação. Não deve ser criada uma condição de sobrecarga quando a alimentação for aplicada à impressora e aos equipamentos próximos.

Requisitos de aterramento Mantenha um aterramento confiável da impressora. Preste atenção especial às conexões da fonte de alimentação CA de forma que o aterramento seja mantido no conector de entrada da alimentação CA.

Espaço para cabos e conectores Deixe um amplo espaço na parte traseira da impressora para acomodar os conectores eletrônicos e os seguintes cabos: cabo de alimentação IEC, cabo serial e/ou paralelo de comunicação com o host, cabo opcional de comunicação com o host (Ethernet) e cabo de interface de sinal discreto (aplicador).

Requisitos do cabo de alimentação O cabo de alimentação IEC não possui alívio de tensão na impressora. Se as características operacionais do aplicador incluírem vibração ou tensão no cabo de alimentação, providencie um mecanismo de fixação apropriado para evitar a desconexão involuntária do cabo da impressora.

Especificações gerais da ZE500

Características físicas

Dimensões	ZE500-4		ZE500-6	
	Padrão EUA	Sistema métrico	Padrão EUA	Sistema métrico
Altura	11,8 pol.	300 mm	11,8 pol.	300 mm
Largura	9,6 pol.	245 mm	9,6 pol.	245 mm
Profundidade	14,95 pol.	380 mm	17,23 pol.	438 mm
Peso	34 lb	15,4 kg	38 lb	17,3 kg

Especificações elétricas

Alimentação	
Geral	100 a 240 VCA; 47 a 63 Hz
Consumo de energia	
Ociosa	20 W
Imprimindo	375 W (máximo)
Fusíveis	5 A, 250 V CA, 5×20 mm estilo IEC, fornecidos com a impressora

Condições ambientais

Ambiente		Temperatura	Umidade relativa
Funcionamento	Transferência térmica	41 °F a 104 °F 5 °C a 40 °C	20 % a 85 % sem condensação
	Térmica direta	32 °F a 104 °F 0 °C a 40 °C	
Armazenamento		-40 °F a 160 °F -40 °C a 71 °C	5 % a 95 % sem condensação

Informações de conformidade da ZE500



Importante • O usuário está avisado de que quaisquer alterações ou modificações não aprovadas expressamente pela Zebra Technologies Corporation podem anular a autoridade do usuário para operar o equipamento. Para assegurar a conformidade, esta impressora deve ser utilizada com cabos de comunicação blindados.

Declaração de conformidade da FCC

Este dispositivo está em conformidade com as regras da FCC, Parte 15. O funcionamento está sujeito a duas condições:

1. Este dispositivo não pode causar interferências prejudiciais e
2. Este dispositivo deve aceitar toda a interferência recebida, incluindo aquela que pode provocar funcionamento indesejado.

Este equipamento foi testado e considerado em conformidade com os limites para dispositivos digitais da Classe A, nos termos da Parte 15 das Regras da FCC. Esses limites foram estabelecidos para fornecer proteção razoável contra interferência prejudicial quando o equipamento for operado em um ambiente comercial. Esse equipamento gera, utiliza e pode irradiar energia de frequência de rádio e, se não for instalado e utilizado de acordo com o manual de instrução, pode causar interferência prejudicial nas comunicações por rádio. A operação deste equipamento em áreas residenciais provavelmente causará interferências prejudiciais; nesse caso, o usuário deverá corrigir a interferência por conta própria.

Declaração sobre exposição à radiação da FCC

Este equipamento cumpre os limites de exposição à radiação da FCC estabelecidos para um ambiente não controlado. Este equipamento deve ser instalado e operado a uma distância mínima de 20 cm entre a antena transmissora e o corpo do operador. Esse transmissor não deve ser colocado no mesmo local ou operar em conjunto com nenhuma outra antena ou transmissor.

Declaração de conformidade canadense DOC

Cet appareil numérique de la classe A est conforme à la norme NMB-003 du Canada.

This Class A digital apparatus complies with Canadian ICES-003 (Este dispositivo digital Classe A está em conformidade com o ICES-003 canadense).

Brasil - Aviso da Anatel

Este equipamento opera em caráter secundário, isto é, não tem direito a proteção contra interferência prejudicial, mesmo de estações do mesmo tipo, e não pode causar interferência a sistemas operando em caráter primário.

Este produto está homologado pela ANATEL, de acordo com os procedimentos regulamentados pela Resolução 242/2000, e atende aos requisitos técnicos aplicados. Para maiores informações, consulte o site da ANATEL <http://www.anatel.gov.br>

Este equipamento opera em caráter secundário, isto é, não tem direito a proteção contra interferência prejudicial, mesmo de estações do mesmo tipo, e não pode causar interferência a sistemas operando em caráter primário.

Este produto é aprovado pela ANATEL, de acordo com os procedimentos regulamentados pela Resolução 242/2000, e atende aos requisitos técnicos especificados. Para obter maiores informações, consulte o site da ANATEL <http://www.anatel.gov.br>

Declaração de conformidade coreana

이 기기는 업무용(A급) 전자파 적합기기로서 판매자 또는 사용자는 이 점을 주의하시길 바라며, 가정 외의 지역에서 사용하는 것을 목적으로

해당무선설비기기는 운용 중 전파혼신가능성이 있으므로 인명안전과 관련된 서비스는 할 수 없습니다

O equipamento se destina a uso comercial (Classe A) e possui registro de conformidade eletromagnética. Vendedores e usuários devem ter cuidado em relação a isso.

Este dispositivo de rádio não pode ser utilizado para segurança humana, pois há a possibilidade de interferência de rádio durante a operação.

NCC

經型式認證合格之低功率射頻電機，非經許可，公司、商號或使用者均不得擅自變更頻率、加大功率或變更原設計之特性及功能。低功率射頻電機之使用不得影響飛航安全及干擾合法通信；經發現有干擾現象時，應立即停用，並改善至無干擾時方得繼續使用。前項合法通信，指依電信法規定作業之無線電通信。低功率射頻電機須忍受合法通信或工業、科學及醫療用電波輻射性電機設備之干擾。

De acordo com os “Regulamentos Administrativos sobre Dispositivos Irradiados com Ondas de Rádio de Baixa Potência”, sem permissão concedida pela NCC, nenhuma pessoa, física ou jurídica, pode mudar a frequência, aumentar a potência de transmissão ou alterar as características originais ou o desempenho de dispositivos aprovados de radiofrequência de baixa potência. Os dispositivos de radiofrequência de baixa potência não devem afetar a segurança de aeronaves nem interferir em comunicações legais. Se isso ocorrer, o usuário deve interromper imediatamente a operação até que não haja mais interferência. As comunicações legais acima mencionadas são comunicações de rádio operadas em conformidade com a Lei de Telecomunicações.

Os dispositivos de radiofrequência de baixa potência devem ser suscetíveis à interferência de comunicações legais ou dispositivos irradiados por ondas de rádio ISM.

México — NOM-121-SCT1-2009

Este equipo ha sido diseñado para operar con las antenas que enseguida se enlistan y para una ganancia máxima de antena de [x] dB. El uso con este equipo de antenas no incluidas en esta lista o que tengan una ganancia mayor que [x] dB quedan prohibidas. La impedancia requerida de la antena es de [y] ohms.

Este equipamento foi projetado para funcionar com as antenas listadas na sequência e para um ganho de antena máximo de {X} dB. É proibido usar este dispositivo com antenas não incluídas nesta lista ou que possa ter um ganho superior a {X} dB. A impedância de antena requerida é {Y} ohms.

Laird Technologies — Modelo WRR2400-RPSMA

- Ganho = 1,3 dBi @ 2,45 GHz
- Impedância = 50 ohms

Especificações de rádio WLAN

802.11 b

- 2,4 GHz
- DSSS (DBPSK, DQPSK e CCK)
- Potência RF 10 mW (Servidor de impressão ZebraNet b/g)

802.11 g

- 2,4 GHz
- OFDM (16-QAM e 64-QAM com BPSK e QPSK)
- Potência RF 10 mW (Servidor de impressão ZebraNet b/g)

ZT200 Series

Esta seção descreve os recursos e as especificações desta impressora.



Observação • As especificações da impressora estão sujeitas a alterações sem aviso prévio.

Sumário

Seleção de um local para a Impressora	80
Especificações gerais de ZT210, ZT220 e ZT230	81
Informações de conformidade de ZT210, ZT220 e ZT230	82

Seleção de um local para a Impressora

Considere o seguinte ao selecionar um local adequado para a impressora.

Seleção de uma superfície

Escolha uma superfície plana e firme com tamanho e resistência suficientes para acomodar a impressora e outros equipamentos (como um computador), se necessário. As opções incluem uma mesa, bancada ou carrinho. Para obter o peso e as dimensões da impressora, consulte *Especificações gerais de ZT210, ZT220 e ZT230 na página 81*.

Condições operacionais adequadas

Esta impressora foi projetada para funcionar em diversas condições elétricas e ambientais, incluindo pisos de fábricas ou depósitos comerciais. Para obter mais informações sobre as condições necessárias, consulte *Especificações gerais de ZT210, ZT220 e ZT230 na página 81*.

A [Tabela 9](#) mostra os requisitos de temperatura e umidade relativa para a impressora durante a operação.

Tabela 9 •

Modo	Temperatura	Umidade relativa
Transferência térmica	41 °F a 104 °F 5 °C a 40 °C	20 % a 85 % sem condensação.
Térmica direta	32 °F a 104 °F 0 °C a 40 °C	20 % a 85 % sem condensação

Espaço adequado

A impressora deve ter espaço suficiente ao redor para permitir a abertura da porta de mídia. Para que haja ventilação e refrigeração adequadas, deixe um espaço livre em todos os lados da impressora.



Cuidado • Não coloque nenhum material de acolchoamento ou forro atrás ou embaixo da impressora, pois isso restringe o fluxo de ar e pode provocar o superaquecimento da impressora.

Fornecer uma fonte de dados

Se a impressora for instalada longe da fonte de dados (como um computador), o local selecionado deve ter as conexões apropriadas a essa fonte. Para obter mais informações sobre os tipos de interfaces de comunicação e suas limitações, consulte o guia do usuário da impressora.

Fonte de alimentação

Coloque a impressora perto de uma tomada que possa ser acessada facilmente.

Especificações gerais de ZT210, ZT220 e ZT230

Especificações físicas

Dimensões	ZT210		ZT220		ZT230	
	Padrão EUA	Sistema métrico	Padrão EUA	Sistema métrico	Padrão EUA	Sistema métrico
Altura	11 pol.	28 cm	11 pol.	28 cm	11 in	28 cm
Largura	9,5 pol.	24 cm	9,5 in	24 cm	9,5 in	24 cm
Profundidade	17 pol.	28 cm	17 pol.	43 cm	17 pol.	43 cm
Peso	20 lb	9 kg	17 lb	7,75 kg	20 lb	9 kg

Especificações elétricas

Alimentação	
Geral	100 a 240 VCA; 47 a 63 Hz 5 A (com fusível)
Impressora ociosa	6W

Condições ambientais para operação e armazenamento

Ambiente		Temperatura	Umidade relativa
Funcionamento	Transferência térmica	41 °F a 104 °F 5 °C a 40 °C	20 % a 85 % sem condensação
	Térmica direta	32 °F a 104 °F 0 °C a 40 °C	
Armazenamento	Transferência térmica ou térmica direta	-40 °F a 140 °F -40 °C a 60 °C	5 % a 85 % sem condensação

Informações de conformidade de ZT210, ZT220 e ZT230



Importante • O usuário está avisado de que quaisquer alterações ou modificações não aprovadas expressamente pela Zebra Technologies Corporation podem anular a autoridade do usuário para operar o equipamento. Para assegurar a conformidade, esta impressora deve ser utilizada com cabos de comunicação blindados.

Declaração de conformidade da FCC

Este dispositivo está em conformidade com as regras da FCC, Parte 15. O funcionamento está sujeito a duas condições:

1. Este dispositivo não pode causar interferências prejudiciais e
2. Este dispositivo deve aceitar toda a interferência recebida, incluindo aquela que pode provocar funcionamento indesejado.

Este equipamento foi testado e considerado em conformidade com os limites para dispositivos digitais da Classe B, nos termos da Parte 15 das Regras da FCC. Esses limites foram estabelecidos para fornecer proteção suficiente contra interferências prejudiciais em um ambiente residencial. Este equipamento gera, usa e pode irradiar energia de radiofrequência e, se não for instalado e utilizado de acordo com as instruções, pode causar interferência prejudicial nas comunicações por rádio. No entanto, não há garantias de que essa interferência não ocorrerá em uma determinada instalação. Se este equipamento provocar interferência prejudicial na recepção de rádio ou televisão, o que pode ser confirmado ligando e desligando o equipamento, é recomendável que o usuário tente corrigir a interferência por meio das seguintes medidas:

- Reoriente ou reposicione a antena receptora.
- Aumente a distância entre o equipamento e o receptor.
- Conecte o equipamento a uma tomada com circuito diferente daquele ao qual o receptor está conectado.
- Consulte o distribuidor ou um técnico experiente de rádio/TV para obter ajuda.

Observação: Declaração sobre exposição à radiação da FCC

Este equipamento cumpre os limites de exposição à radiação da FCC estabelecidos para um ambiente não controlado. Este equipamento deve ser instalado e operado a uma distância mínima de 20 cm entre a antena transmissora e o corpo do operador. Esse transmissor não deve ser colocado no mesmo local ou operar em conjunto com nenhuma outra antena ou transmissor.



Observação • O rádio destina-se somente para uso interno na faixa de frequência 5150-5250MHz.

Declaração de conformidade canadense DOC

Cet appareil numérique de la classe B est conforme à la norme NMB-003 du Canada.

This Class B digital apparatus complies with Canadian ICES-003 (Este dispositivo digital Classe B está em conformidade com o ICES-003 canadense).

Aviso para a indústria canadense (IC)

Le présent appareil est conforme aux CNR d'Industrie Canada applicables aux appareils radio exempts de licence. L'exploitation est autorisée aux deux conditions suivantes:

- L'appareil ne doit pas produire de brouillage, et
- L'utilisateur de l'appareil doit accepter tout brouillage radioélectrique subi, même si le brouillage est susceptible d'en compromettre le fonctionnement.

Este dispositivo está em conformidade com as normas de isenção de licença para o padrão RSS na indústria canadense. O funcionamento está sujeito a duas condições:

- Este dispositivo pode não causar interferência.
- Este dispositivo deve aceitar toda a interferência recebida, incluindo aquela que possa causar um funcionamento indesejado.

Brasil - Aviso da Anatel

Este equipamento opera em caráter secundário, isto é, não tem direito a proteção contra interferência prejudicial, mesmo de estações do mesmo tipo, e não pode causar interferência a sistemas operando em caráter primário.

Este produto está homologado pela ANATEL, de acordo com os procedimentos regulamentados pela Resolução 242/2000, e atende aos requisitos técnicos aplicados. Para maiores informações, consulte o site da ANATEL <http://www.anatel.gov.br>

Este equipamento opera em caráter secundário, isto é, não tem direito a proteção contra interferência prejudicial, mesmo de estações do mesmo tipo, e não pode causar interferência a sistemas operando em caráter primário.

Este produto é aprovado pela ANATEL, de acordo com os procedimentos regulamentados pela Resolução 242/2000, e atende aos requisitos técnicos especificados. Para obter maiores informações, consulte o site da ANATEL <http://www.anatel.gov.br>

Informações sobre regulamentação europeia

AT	BE	CY	CZ	DK
EE	FI	FR	DE	GR
HU	IE	IT	LV	LT
LU	MT	NL	PL	PT
SK	SI	ES	SE	GB



Observação • Os estados-membros da UE com restrição de uso deste dispositivo estão marcados com um “x”. Este dispositivo também está autorizado para uso em todos os estados-membros da Associação europeia de livre comércio (CH, IS, LI, NO).



Restrição de frequências no Japão

A faixa de frequência de 5,725 a 5,825 GHz não estará disponível no Japão.

Restrição de frequências em Taiwan

A faixa de frequência de 5,15 a 5,25 GHz não estará disponível em Taiwan.

Declaração de conformidade coreana

가 (B)

가

해당 무선설비기기는 운용 중 전파혼신 가능성이 있으므로 인명 안전과 관련된 서비스는 할 수 없습니다.

O equipamento se destina a uso doméstico (Classe B) e possui registro de conformidade eletromagnética, podendo, portanto, ser utilizado em áreas residenciais, bem como em outras áreas.

Este dispositivo de rádio não pode ser utilizado para segurança humana, pois há a possibilidade de interferência de rádio durante a operação.

NCC

經型式認證合格之低功率射頻電機，非經許可，公司、商號或使用者均不得擅自變更頻率、加大功率或變更原設計之特性及功能。低功率射頻電機之使用不得影響飛航安全及干擾合法通信；經發現有干擾現象時，應立即停用，並改善至無干擾時方得繼續使用。前項合法通信，指依電信法規定作業之無線電通信。低功率射頻電機須忍受合法通信或工業、科學及醫療用電波輻射性電機設備之干擾。

De acordo com os “Regulamentos Administrativos sobre Dispositivos Irradiados com Ondas de Rádio de Baixa Potência”, sem permissão concedida pela NCC, nenhuma pessoa, física ou jurídica, pode mudar a frequência, aumentar a potência de transmissão ou alterar as características originais ou o desempenho de dispositivos aprovados de radiofrequência de baixa potência. Os dispositivos de radiofrequência de baixa potência não devem afetar a segurança de aeronaves nem interferir em comunicações legais. Se isso ocorrer, o usuário deve interromper imediatamente a operação até que não haja mais interferência. As comunicações legais acima mencionadas são comunicações de rádio operadas em conformidade com a Lei de Telecomunicações.

Os dispositivos de radiofrequência de baixa potência devem ser suscetíveis à interferência de comunicações legais ou dispositivos irradiados por ondas de rádio ISM.

México — NOM-121-SCT1-2009

Este equipo ha sido diseñado para operar con las antenas que enseguida se enlistan y para una ganancia máxima de antena de [x] dB. El uso con este equipo de antenas no incluidas en esta lista o que tengan una ganancia mayor que [x] dB quedan prohibidas. La impedancia requerida de la antena es de [y] ohms.

Este equipamento foi projetado para funcionar com as antenas listadas na sequência e para um ganho de antena máximo de {X} dB. É proibido usar este dispositivo com antenas não incluídas nesta lista ou que possa ter um ganho superior a {X} dB. A impedância de antena requerida é {Y} ohms.

Laird Technologies — Modelo RD2458-5-RSMA

- Ganho = 3 dBi @ 2,4 GHz
- Ganho = 5 dBi @ 5 GHz
- Impedância = 50 ohms

Especificações de rádio WLAN

802.11 b

- 2,4 GHz
- DSSS (DBPSK, DQPSK e CCK)
- Potência RF 63 mW (Servidor de impressão ZebraNet n)

802.11 g

- 2,4 GHz
- OFDM (16-QAM e 64-QAM com BPSK e QPSK)
- Potência RF 63 mW (Servidor de impressão ZebraNet n)

802.11 n

- 2,4 GHz
- OFDM (16-QAM e 64-QAM com BPSK e QPSK)
- Potência RF 63 mW (Servidor de impressão ZebraNet n)

802.11 a/n

- 5,15-5,25 GHz, 5,25-5,35 GHz, 5,47-5,725 GHz, 5,725-5,825 GHz
- OFDM (16-QAM e 64-QAM com BPSK e QPSK)
- Potência RF 50 mW (Servidor de impressão ZebraNet n)

ZT400 Series

Esta seção descreve os recursos e as especificações desta impressora.



Observação • As especificações da impressora estão sujeitas a alterações sem aviso prévio.

Sumário

Seleção de um local para a Impressora	88
Especificações Gerais ZT400 Series	89
Informações de Compatibilidade da ZT400 Series	90

Seleção de um local para a Impressora

Considere o seguinte ao selecionar um local adequado para a impressora.

Seleção de uma superfície

Escolha uma superfície plana e firme com tamanho e resistência suficientes para acomodar a impressora e outros equipamentos (como um computador), se necessário. As opções incluem uma mesa, bancada ou carrinho. Para obter o peso e as dimensões da impressora, consulte [Especificações Gerais ZT400 Series na página 89](#).

Condições operacionais adequadas

Esta impressora foi projetada para funcionar em diversas condições elétricas e ambientais, incluindo pisos de fábricas ou depósitos comerciais. Para obter mais informações sobre as condições necessárias, consulte [Especificações Gerais ZT400 Series na página 89](#).

A [Tabela 10](#) mostra os requisitos de temperatura e umidade relativa para a impressora durante a operação.

Tabela 10 •

Modo	Temperatura	Umidade relativa
Transferência térmica	41 °F a 104 °F 5 °C a 40 °C	20 % a 85 % sem condensação.
Térmica direta	32 °F a 104 °F 0° a 40° C	20 % a 85 % sem condensação

Espaço adequado

A impressora deve ter espaço suficiente ao redor para permitir a abertura da porta de mídia. Para que haja ventilação e refrigeração adequadas, deixe um espaço livre em todos os lados da impressora.



Cuidado • Não coloque nenhum material de acolchoamento ou forro atrás ou embaixo da impressora, pois isso restringe o fluxo de ar e pode provocar o superaquecimento da impressora.

Fornecer uma fonte de dados

Se a impressora for instalada longe da fonte de dados (como um computador), o local selecionado deve ter as conexões apropriadas a essa fonte. Para obter mais informações sobre os tipos de interfaces de comunicação e suas limitações, consulte o guia do usuário da impressora.

Fonte de alimentação

Coloque a impressora perto de uma tomada que possa ser acessada facilmente.

Especificações Gerais ZT400 Series

Especificações físicas

Dimensões	ZT410		ZT420	
	Padrão EUA	Sistema métrico	Padrão EUA	Sistema métrico
Altura	12,8 pol.	325 mm	12,8 pol.	325 mm
Largura	10,7 pol.	272 mm	13,2 pol.	335 mm
Profundidade	19,7 pol.	500 mm	19,7 pol.	500 mm
Peso (sem opcionais)	36 lbs.	16 kg	40 lbs.	18 kg

Especificações elétricas

Alimentação	ZT410	ZT420
Geral	100 a 240 VAC; 47 to 63 Hz	100 a 240 VAC; 47 to 63 Hz
Consumo de energia ao imprimir teste PAUSE (PAUSA) na menor velocidade	118,7 W	220,0 W
Consumo de energia Impressora ociosa	6,0 W	6,0 W
Fusíveis	5A	5A

Condições ambientais para operação e armazenamento

Ambiente		Temperatura	Umidade relativa
Funcionamento	Transferência térmica	41 °F a 104 °F 5 °C a 40 °C	20 % a 85 % sem condensação
	Térmica direta	32 °F a 104 °F 0 °C a 40 °C	
Armazenamento	Transferência térmica ou térmica direta	-40 °F a 140 °F -40 °C a 60 °C	5 % a 85 % sem condensação

Informações de Compatibilidade da ZT400 Series



Importante • O usuário está avisado de que quaisquer alterações ou modificações não aprovadas expressamente pela Zebra Technologies Corporation podem anular a autoridade do usuário para operar o equipamento. Para assegurar a conformidade, esta impressora deve ser utilizada com cabos de comunicação blindados.

Declaração de conformidade da FCC

Este dispositivo está em conformidade com as regras da FCC, Parte 15. O funcionamento está sujeito a duas condições:

1. Este dispositivo não pode causar interferências prejudiciais e
2. Este dispositivo deve aceitar toda a interferência recebida, incluindo aquela que pode provocar funcionamento indesejado.

Este equipamento foi testado e considerado em conformidade com os limites para dispositivos digitais da Classe B, nos termos da Parte 15 das Regras da FCC. Esses limites foram estabelecidos para fornecer proteção suficiente contra interferências prejudiciais em um ambiente residencial. Este equipamento gera, usa e pode irradiar energia de radiofrequência e, se não for instalado e utilizado de acordo com as instruções, pode causar interferência prejudicial nas comunicações por rádio. No entanto, não há garantias de que essa interferência não ocorrerá em uma determinada instalação. Se este equipamento provocar interferência prejudicial na recepção de rádio ou televisão, o que pode ser confirmado ligando e desligando o equipamento, é recomendável que o usuário tente corrigir a interferência por meio das seguintes medidas:

- Reoriente ou reposicione a antena receptora.
- Aumente a distância entre o equipamento e o receptor.
- Conecte o equipamento a uma tomada com circuito diferente daquele ao qual o receptor está conectado.
- Consulte o distribuidor ou um técnico experiente de rádio/TV para obter ajuda.

Contém ID da FCC: I28-RFIDM6EMTT

Instruções de instalação do rádio RFID M6e-Micro

O M6e-Micro não é destinado para integradores OEM ou usuários finais. Só pode ser instalado em impressoras ZT400 series na instalação de fabricação do usuário autorizado.

Declaração sobre exposição à radiação da FCC

Este equipamento cumpre os limites de exposição à radiação da FCC estabelecidos para um ambiente não controlado. Este equipamento deve ser instalado e operado a uma distância mínima de 20 cm entre a antena transmissora e o corpo do operador. Esse transmissor não deve ser colocado no mesmo local ou operar em conjunto com nenhuma outra antena ou transmissor.

Declaração de conformidade canadense DOC

Cet appareil numérique de la classe B est conforme à la norme NMB-003 du Canada.

This Class B digital apparatus complies with Canadian ICES-003 (Este dispositivo digital Classe B está em conformidade com o ICES-003 canadense).

Aviso para a indústria canadense (IC)

Le présent appareil est conforme aux CNR d'Industrie Canada applicables aux appareils radio exempts de licence. L'exploitation est autorisée aux deux conditions suivantes:

- L'appareil ne doit pas produire de brouillage, et
- L'utilisateur de l'appareil doit accepter tout brouillage radioélectrique subi, même si le brouillage est susceptible d'en compromettre le fonctionnement.

Comprend IC : 3798B-RFIDM6EMTT

Este dispositivo está em conformidade com as normas de isenção de licença para o padrão RSS na indústria canadense. O funcionamento está sujeito a duas condições:

- Este dispositivo pode não causar interferência.
- Este dispositivo deve aceitar toda a interferência recebida, incluindo aquela que possa causar um funcionamento indesejado.

Contém IC: 3798B-RFIDM6EMTT

Brasil - Aviso da Anatel

Este equipamento opera em caráter secundário, isto é, não tem direito a proteção contra interferência prejudicial, mesmo de estações do mesmo tipo, e não pode causar interferência a sistemas operando em caráter primário.

Este produto está homologado pela ANATEL, de acordo com os procedimentos regulamentados pela Resolução 242/2000, e atende aos requisitos técnicos aplicados. Para maiores informações, consulte o site da ANATEL <http://www.anatel.gov.br>

Este equipamento opera em caráter secundário, isto é, não tem direito a proteção contra interferência prejudicial, mesmo de estações do mesmo tipo, e não pode causar interferência a sistemas operando em caráter primário.

Este produto é aprovado pela ANATEL, de acordo com os procedimentos regulamentados pela Resolução 242/2000, e atende aos requisitos técnicos especificados. Para obter maiores informações, consulte o site da ANATEL <http://www.anatel.gov.br>

Informações sobre regulamentação europeia

AT	BE	CY	CZ	DK
EE	FI	FR	DE	GR
HU	IE	IT	LV	LT
LU	MT	NL	PL	PT
SK	SI	ES	SE	GB



Observação • Os estados-membros da UE com restrição de uso deste dispositivo estão marcados com um “x”. Este dispositivo também está autorizado para uso em todos os estados-membros da Associação europeia de livre comércio (CH, IS, LI, NO).



Restrição de frequências no Japão

A faixa de frequência de 5,725 a 5,825 GHz não estará disponível no Japão.

Restrição de frequências em Taiwan

A faixa de frequência de 5,15 a 5,25 GHz não estará disponível em Taiwan.

Declaração de conformidade coreana

가 (B)

가

해당 무선설비기기는 운용 중 전파혼신 가능성이 있으므로 인명 안전과 관련된 서비스는 할 수 없습니다.

O equipamento se destina a uso doméstico (Classe B) e possui registro de conformidade eletromagnética, podendo, portanto, ser utilizado em áreas residenciais, bem como em outras áreas.

Este dispositivo de rádio não pode ser utilizado para segurança humana, pois há a possibilidade de interferência de rádio durante a operação.

NCC

經型式認證合格之低功率射頻電機，非經許可，公司、商號或使用者均不得擅自變更頻率、加大功率或變更原設計之特性及功能。低功率射頻電機之使用不得影響飛航安全及干擾合法通信；經發現有干擾現象時，應立即停用，並改善至無干擾時方得繼續使用。前項合法通信，指依電信法規定作業之無線電通信。低功率射頻電機須忍受合法通信或工業、科學及醫療用電波輻射性電機設備之干擾。

De acordo com os “Regulamentos Administrativos sobre Dispositivos Irradiados com Ondas de Rádio de Baixa Potência”, sem permissão concedida pela NCC, nenhuma pessoa, física ou jurídica, pode mudar a frequência, aumentar a potência de transmissão ou alterar as características originais ou o desempenho de dispositivos aprovados de radiofrequência de baixa potência. Os dispositivos de radiofrequência de baixa potência não devem afetar a segurança de aeronaves nem interferir em comunicações legais. Se isso ocorrer, o usuário deve interromper imediatamente a operação até que não haja mais interferência. As comunicações legais acima mencionadas são comunicações de rádio operadas em conformidade com a Lei de Telecomunicações.

Os dispositivos de radiofrequência de baixa potência devem ser suscetíveis à interferência de comunicações legais ou dispositivos irradiados por ondas de rádio ISM.

México — NOM-121-SCT1-2009

Este equipo ha sido diseñado para operar con las antenas que enseguida se enlistan y para una ganancia máxima de antena de [x] dB. El uso con este equipo de antenas no incluidas en esta lista o que tengan una ganancia mayor que [x] dB quedan prohibidas. La impedancia requerida de la antena es de [y] ohms.

Este equipamento foi projetado para funcionar com as antenas listadas na sequência e para um ganho de antena máximo de {X} dB. É proibido usar este dispositivo com antenas não incluídas nesta lista ou que possa ter um ganho superior a {X} dB. A impedância de antena requerida é {Y} ohms.

Laird Technologies — Modelo RD2458-5-RSMA

- Ganho = 3 dBi @ 2,4 GHz
- Ganho = 5 dBi @ 5 GHz
- Impedância = 50 ohms

Auden Techno Corp Modelo 220370-09

- Ganho = 3,81 dBi @ 2,5 GHz
- Impedância = 50 ohms

Especificações de rádio WLAN

802.11 b

- 2,4 GHz
- DSSS (DBPSK, DQPSK e CCK)
- Potência RF 63 mW (Servidor de impressão ZebraNet n)

802.11 g

- 2,4 GHz
- OFDM (16-QAM e 64-QAM com BPSK e QPSK)
- Potência RF 63 mW (Servidor de impressão ZebraNet n)

802.11 n

- 2,4 GHz
- OFDM (16-QAM e 64-QAM com BPSK e QPSK)
- Potência RF 63 mW (Servidor de impressão ZebraNet n)

802.11 a/n

- 5,15-5,25 GHz, 5,25-5,35 GHz, 5,47-5,725 GHz, 5,725-5,825 GHz
- OFDM (16-QAM e 64-QAM com BPSK e QPSK)
- Potência RF 50 mW (Servidor de impressão ZebraNet n)

Especificações de rádio Bluetooth 2.1 + EDR

- 2,4 GHz
- FHSS
- Energia RF 0,4 mW

Especificações de rádio RFID

- 902 - 928 MHz (US); 865 - 868 MHz (EU)
- ISO-18000 - 6B; ISO 18000-6C
- Potência RF <30 dBm ERP
- antena PCBA integrada



Zebra Technologies Corporation

Zebra Technologies Corporation
475 Half Day Road, Suite 500
Lincolnshire, IL 60069 EUA
T: +1 847 634 6700
Ligação gratuita (EUA) +1 866 230 9494
F: +1 847 913 8766

Zebra Technologies Europe Limited

Dukes Meadow
Millboard Road
Bourne End
Buckinghamshire, SL8 5XF, Reino Unido
T: +44 (0)1628 556000
F: +44 (0)1628 556001

Zebra Technologies Asia Pacific, LLC

120 Robinson Road
#06-01 Parakou Building
Cingapura 068913
T: +65 6858 0722
F: +65 6885 0838

<http://www.zebra.com>